



Vue d'ensemble d'éléments 2024

### Commander correctement

#### Indications à fournir avec la commande

Le traitement de la commande et la production exigent des informations impeccables, car seule une commande précise et claire nous assure un traitement immédiat, sans avoir à poser des questions complémentaires entraînant une perte de temps.

#### Ci-après, les informations qui doivent figurer sur votre commande :

- Nom du programme et numéro de façade
- Numéro de poignée
- Numéro du perçage
- Numéro du coloris du caisson
- Hauteur de socle et coloris de socle (si cette information n'est pas fournie, nous livrons la hauteur standard de 150 mm)
- Modèle / décor de plan de travail
- Modèle de chants de plan de travail / coloris des chants
- Croquis PdT avec indications des dimensions et indication de rainure et languette
- Modèle de chant extérieur PdT (pour APD) : anguleux ou arrondi
- Modèle de joue / de tablette de recouvrement avec indication du n° de coloris et de l'épaisseur de joues / Couleur de profil bas de joue
- Coloris d'étagère
- Modèle et / ou coloris de verre
- Coloris de volet roulant
- Moulure de finition pour corniche / profil de cache-lumière avec indication de coloris
- Numéro de référence et / ou désignation abrégée
- Indication du fabricant et désignation de l'élément pour appareils à encastrer
- Numéro de bloc (pour commandes par bloc)
- Croquis du plan horizontal avec indications des dimensions à l'échelle 1:20
- Veuillez noter les fabrications sur mesure au milieu du plan d'implantation

### Croquis coté pour joues

Les joues de fin de ligne pour éléments bas, buffets et éléments hauts sont livrées en série avec un profil bas de joue.  
Le profil bas de joue est inclus dans le prix et il est disponible en : 014 Aspect inox, 010 Noir.  
Si aucun coloris n'est spécifié à la commande, la version 014 Aspect inox est livrée.

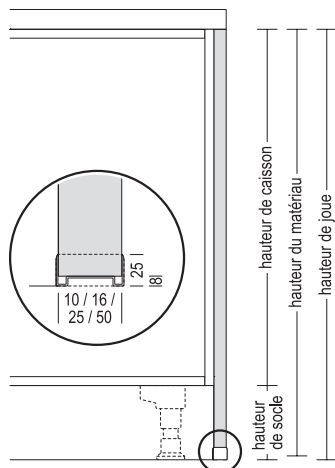

La hauteur de la joue est raccourcie de la hauteur intérieure du profilé et calculée comme suit :

$$\begin{aligned} & \text{hauteur de caisson} \\ & + \text{hauteur de socle} \\ & - 8 \text{ mm de profilé intérieur du profilé bas} \\ & = \text{Hauteur du matériau} \end{aligned}$$

## Éléments bas

Profondeur latérale : 561 mm  
Hauteur de corps : 720 mm  
Hauteur de socle : 70, 100, 150 ou 200 mm

### Éléments bas



**Élément bas**  
1 porte d'un seul tenant,  
1 étagère

**UD** 20/30/40/45/50/60 cm

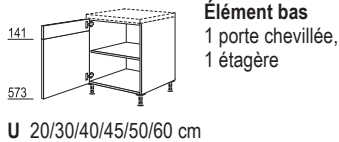

**Élément bas**  
1 porte chevillée,  
1 étagère

**U** 20/30/40/45/50/60 cm

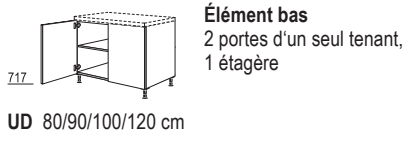

**Élément bas**  
2 portes d'un seul tenant,  
1 étagère

**UD** 80/90/100/120 cm

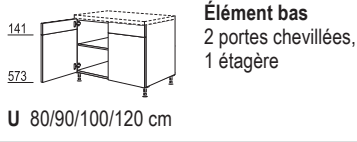

**Élément bas**  
2 portes chevillées,  
1 étagère

**U** 80/90/100/120 cm

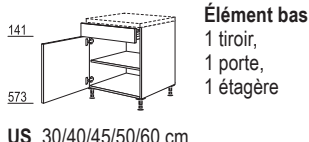

**Élément bas**  
1 tiroir,  
1 porte,  
1 étagère

**US** 30/40/45/50/60 cm

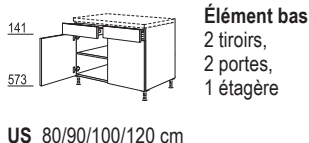

**Élément bas**  
2 tiroirs,  
2 portes,  
1 étagère

**US** 80/90/100/120 cm



**Élément bas**  
1 tiroir,  
2 portes,  
1 étagère

**USG** 80/90/100/120 cm

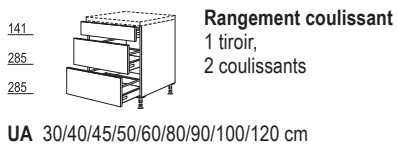

**Rangement coulissant**  
1 tiroir,  
2 coulissants

**UA** 30/40/45/50/60/80/90/100/120 cm

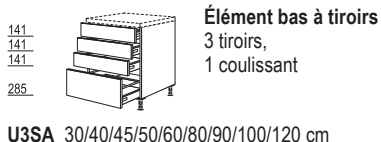

**Élément bas à tiroirs**  
3 tiroirs,  
1 coulissant

**U3SA** 30/40/45/50/60/80/90/100/120 cm

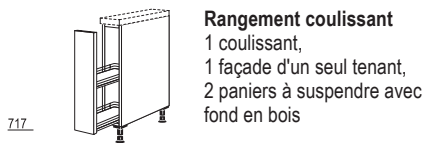

**Rangement coulissant**  
1 coulissant,  
1 façade d'un seul tenant,  
2 paniers à suspendre avec  
fond en bois

**UAMD** 20/30 cm

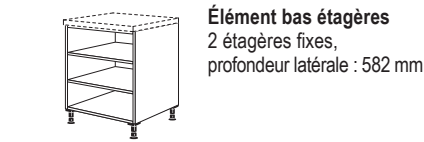

**Élément bas étagères**  
2 étagères fixes,  
profondeur latérale : 582 mm

**UR** 15/20/30/40/45/50/60 cm

### Élément bas d'angle

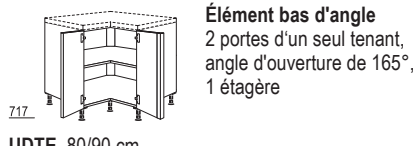

**Élément bas d'angle**  
2 portes d'un seul tenant,  
angle d'ouverture de 165°,  
1 étagère

**UDTE** 80/90 cm

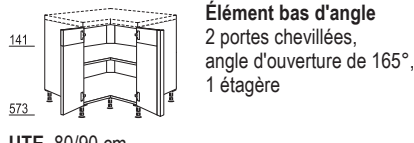

**Élément bas d'angle**  
2 portes chevillées,  
angle d'ouverture de 165°,  
1 étagère

**UTE** 80/90 cm

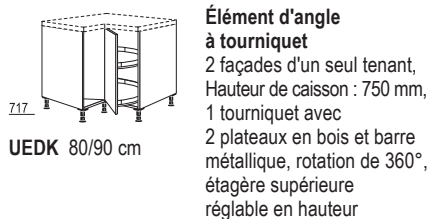

**Élément d'angle à tourniquet**  
2 façades d'un seul tenant,  
Hauteur de caisson : 750 mm,  
1 tourniquet avec  
2 plateaux en bois et barre  
métallique, rotation de 360°,  
étagère supérieure  
réglable en hauteur

**UEDK** 80/90 cm

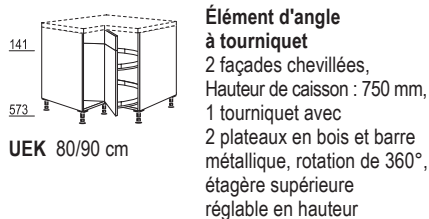

**Élément d'angle à tourniquet**  
2 façades chevillées,  
Hauteur de caisson : 750 mm,  
1 tourniquet avec  
2 plateaux en bois et barre  
métallique, rotation de 360°,  
étagère supérieure  
réglable en hauteur

**UEK** 80/90 cm

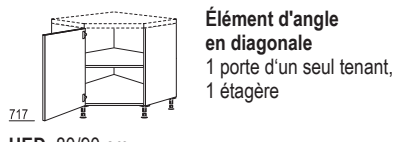

**Élément d'angle en diagonale**  
1 porte d'un seul tenant,  
1 étagère

**UED** 80/90 cm

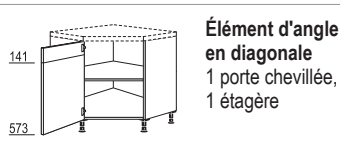

**Élément d'angle en diagonale**  
1 porte chevillée,  
1 étagère

**UE** 80/90 cm

### Éléments demi-angle

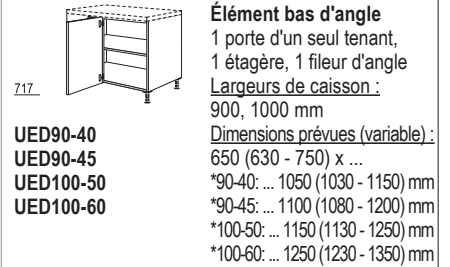

**Élément bas d'angle**  
1 porte d'un seul tenant,  
1 étagère, 1 fileur d'angle  
Largeurs de caisson :  
900, 1000 mm  
Dimensions prévues (variable) :  
650 (630 - 750) x ...  
\*90-40: ... 1050 (1030 - 1150) mm  
\*90-45: ... 1100 (1080 - 1200) mm  
\*100-50: ... 1150 (1130 - 1250) mm  
\*100-60: ... 1250 (1230 - 1350) mm

**UED90-40**  
**UED90-45**  
**UED100-50**  
**UED100-60**

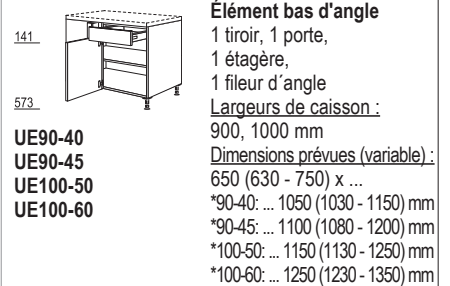

**Élément bas d'angle**  
1 tiroir, 1 porte,  
1 étagère,  
1 fileur d'angle  
Largeurs de caisson :  
900, 1000 mm  
Dimensions prévues (variable) :  
650 (630 - 750) x ...  
\*90-40: ... 1050 (1030 - 1150) mm  
\*90-45: ... 1100 (1080 - 1200) mm  
\*100-50: ... 1150 (1130 - 1250) mm  
\*100-60: ... 1250 (1230 - 1350) mm

**UE90-40**  
**UE90-45**  
**UE100-50**  
**UE100-60**

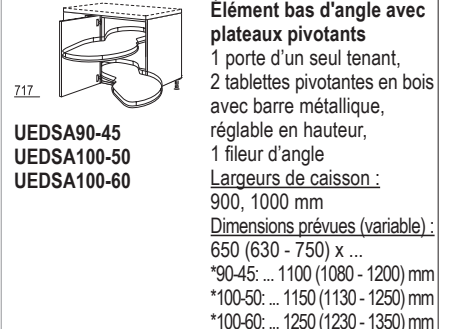

**Élément bas d'angle avec plateaux pivotants**  
1 porte d'un seul tenant,  
2 tablettes pivotantes en bois  
avec barre métallique,  
réglable en hauteur,  
1 fileur d'angle  
Largeurs de caisson :  
900, 1000 mm  
Dimensions prévues (variable) :  
650 (630 - 750) x ...  
\*90-45: ... 1100 (1080 - 1200) mm  
\*100-50: ... 1150 (1130 - 1250) mm  
\*100-60: ... 1250 (1230 - 1350) mm

**UEDSA90-45**  
**UEDSA100-50**  
**UEDSA100-60**

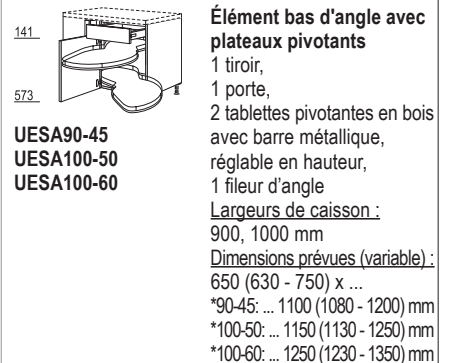

**Élément bas d'angle avec plateaux pivotants**  
1 tiroir,  
1 porte,  
2 tablettes pivotantes en bois  
avec barre métallique,  
réglable en hauteur,  
1 fileur d'angle  
Largeurs de caisson :  
900, 1000 mm  
Dimensions prévues (variable) :  
650 (630 - 750) x ...  
\*90-45: ... 1100 (1080 - 1200) mm  
\*100-50: ... 1150 (1130 - 1250) mm  
\*100-60: ... 1250 (1230 - 1350) mm

**UESA90-45**  
**UESA100-50**  
**UESA100-60**

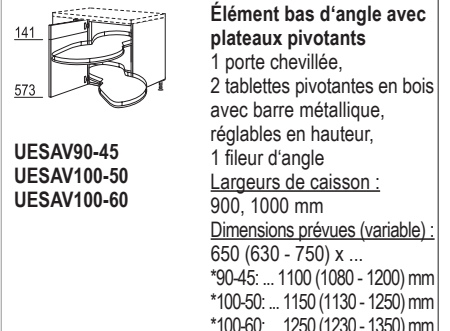

**Élément bas d'angle avec plateaux pivotants**  
1 porte chevillée,  
2 tablettes pivotantes en bois  
avec barre métallique,  
réglables en hauteur,  
1 fileur d'angle  
Largeurs de caisson :  
900, 1000 mm  
Dimensions prévues (variable) :  
650 (630 - 750) x ...  
\*90-45: ... 1100 (1080 - 1200) mm  
\*100-50: ... 1150 (1130 - 1250) mm  
\*100-60: ... 1250 (1230 - 1350) mm

**UESAV90-45**  
**UESAV100-50**  
**UESAV100-60**

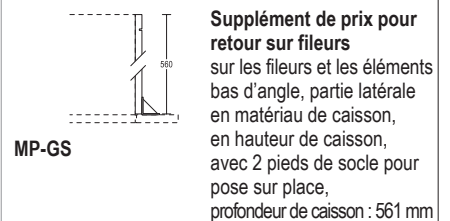

**Supplément de prix pour retour sur fileurs**  
sur les fileurs et les éléments  
bas d'angle, partie latérale  
en matériau de caisson,  
en hauteur de caisson,  
avec 2 pieds de socle pour  
pose sur place,  
profondeur de caisson : 561 mm

## Éléments bas

Profondeur latérale : 561 mm  
 Hauteur de corps : 720 mm  
 Hauteur de socle : 70, 100, 150 ou 200 mm

### Fileurs d'angle

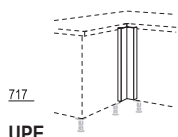

717  
 UPE  
 UPE-V

**Fileur d'angle**  
 Finition façade d'un seul tenant, 70 x 70 mm, Dimension prévue : 650 x 650 mm  
 comme ci-dessus, mais variable de 50 à 170 mm, Dimension prévue : 630 - 750 mm  
 1ère cote = à gauche / 2ème cote = à droite

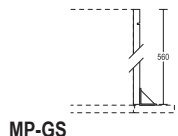

MP-GS

**Supplément de prix pour retour sur fileurs**  
 sur les fileurs et les éléments bas d'angle, partie latérale en matériau de caisson, en hauteur de caisson, avec 2 pieds de socle pour pose sur place, profondeur de caisson : 561 mm

### Fileurs / Habillages



UPK 10/20 cm

**Fileur**  
 Finition caisson, 720 mm de hauteur, joint d'étanchéité en U pour raccord mural, largeur : 100 / 200 mm

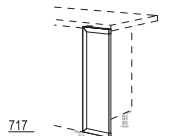

717  
 UPD 20 cm

**Fileur de façade**  
 Finition façade d'un seul tenant, largeur : 200 mm

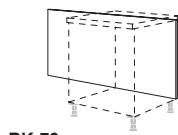

RK-72

**Habillage de dos**  
 16 mm d'épaisseur, 720 mm de hauteur, largeur : 250 - 2000 mm, disponible dans tous les décors de caisson et de PdT du groupe de décors 1, fixation Vario-Clip, pour décor bois, veinage vertical

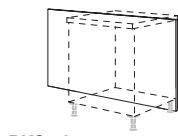

RKS-72

comme ci-dessus, mais hauteur continue, profil bas inclus : hauteur de socle 70 mm : 810 mm  
 hauteur de socle 100 mm : 840 mm  
 hauteur de socle 150 mm : 890 mm  
 hauteur de socle 200 mm : 940 mm

**Coloris de profilé bas disponibles :**  
 010 Noir  
 014 Aspect acier inox

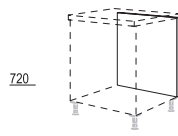

720  
 RFD-72  
 30/40/45/50/60/80/90 cm

**Habillage de dos**  
 finition façade d'un seul tenant, 720 mm de hauteur, fixation par clips Vario, sans perçage

### Éléments bas four

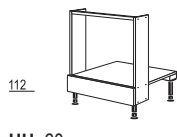

112  
 HU 60 cm

**Élément bas four**  
 1 bandeau fixe, partie latérale : 202 mm de profondeur, dimension d'encastrement : 591 mm

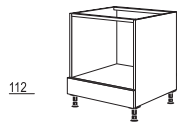

112  
 HUB 60 cm

**Élément bas four**  
 1 bandeau fixe, dimension d'encastrement : 598 mm

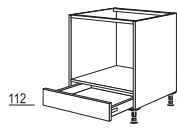

112  
 HUS 60 cm

**Élément bas four**  
 1 tiroir en matière plastique, volume 16 l, dimensions intérieures : 485 x 480 x 68 mm dimension d'encastrement : 598 mm

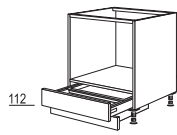

112  
 HUG 60 cm

**Élément bas four**  
 1 tiroir grand volume avec un deuxième niveau pour plaques à pâtisserie, matière plastique, volume 30 l, dimensions intérieures : 480 x 380 x 150 mm, dimension d'encastrement : 598 mm

### Éléments bas pour plaque de cuisson



717  
 KD60 60 cm

**Élément pour plaque de cuisson**  
 1 bandeau intérieur, 1 panneau de construction pour l'isolation thermique, 1 porte, 1 étagère



141  
 573  
 K60 60 cm

**Élément pour plaque de cuisson**  
 1 bandeau fixe, 1 panneau de construction pour l'isolation thermique, 1 porte, 1 étagère



141  
 573  
 KS60 60 cm

**Élément pour plaque de cuisson**  
 1 tiroir, 1 panneau d'écartement pour table de cuisson, 1 porte, 1 étagère



141  
 285  
 285  
 KS2A  
 60/80/90/100/120 cm

**Élément pour plaque de cuisson**  
 1 tiroir, 1 panneau d'écartement pour table de cuisson, 2 coulissants



357  
 357  
 KD2A  
 60/80/90/100/120 cm

**Élément pour plaque de cuisson**  
 1 bandeau intérieur, 1 panneau de construction pour l'isolation thermique, 2 coulissants

### Sous-éviers

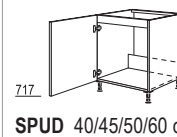

717  
 SPUD 40/45/50/60 cm

**Sous-évier**  
 1 bandeau intérieur, 1 porte d'un seul tenant

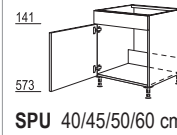

141  
 573  
 SPU 40/45/50/60 cm

**Sous-évier**  
 1 bandeau fixe, 1 porte

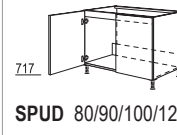

717  
 SPUD 80/90/100/120 cm

**Sous-évier**  
 2 bandeaux intérieurs, 2 portes d'un seul tenant

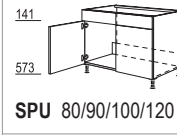

141  
 573  
 SPU 80/90/100/120 cm

**Sous-évier**  
 2 bandeaux fixes, 2 portes



717  
 SPUAD 40/45/50/60 cm

**Sous-évier**  
 1 bandeau intérieur, 1 façade d'un seul tenant, avec poignée centrée, sans rails coulissants et perçages

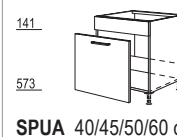

141  
 573  
 SPUA 40/45/50/60 cm

**Sous-évier**  
 1 bandeau fixe, 1 façade avec poignée centrée, sans rails coulissants et perçages



717  
 SPUDA-ASK 45/50/60 cm

**Sous-évier Separato-K**  
 1 bandeau fixe, 1 coulissant, 500 mm de profondeur, avec système de tri de déchets Separato-K avec couvercle extensible, 1 x 18 et 2 x 8 litres, 500 mm de largeur : avec 1 rangement latéral, 600 mm de largeur : avec 2 rangements latéraux, 1 couvercle bio (pour toutes les largeurs)



### Portes pour électroménager intégré

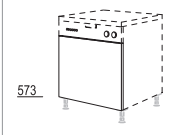

573  
 GSB 45/60 cm

**Façade de porte**  
 pour lave-vaisselle intégré, sans poignée

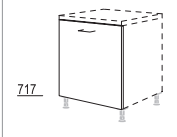

717  
 GSB\*-I 45/60 cm

**Façade de porte d'un seul tenant**  
 pour lave-vaisselle tout intégré sous plan de travail, réfrigérateur et congélateur en sous-élément avec coulissants

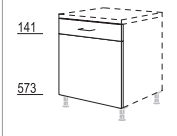

141  
 573  
 GSB\*-I 45/60 cm

**Façade de porte chevillée**  
 pour lave-vaisselle tout intégré sous plan de travail, réfrigérateur et congélateur en sous-élément avec coulissants



## XL-Éléments bas

Profondeur latérale : 561 mm  
Hauteur de corps : 792 mm  
Hauteur de socle : 70, 100, 150 ou 200 mm



### XL-Éléments bas

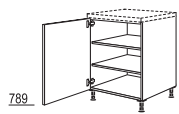

**XL-Élément bas**  
1 porte d'un seul tenant,  
2 étagères

789  
**UD\*-X** 20/30/40/45/50/60 cm

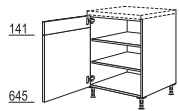

**XL-Élément bas**  
1 porte chevillée,  
2 étagères

141  
645  
**U\*-X** 20/30/40/45/50/60 cm

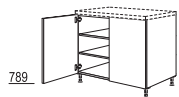

**XL-Élément bas**  
2 portes d'un seul tenant,  
2 étagères

789  
**UD\*-X** 80/90/100/120 cm

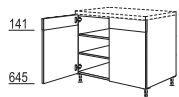

**XL-Élément bas**  
2 portes chevillées,  
2 étagère

141  
645  
**U\*-X** 80/90/100/120 cm

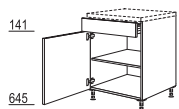

**XL-Élément bas**  
1 tiroir,  
1 porte,  
1 étagère

141  
645  
**US\*-X** 30/40/45/50/60 cm

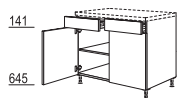

**XL-Élément bas**  
2 tiroirs,  
2 portes,  
1 étagère

141  
645  
**US\*-X** 80/90/100/120 cm



**XL-Élément bas**  
1 tiroir,  
2 portes,  
1 étagère

141  
645  
**USG\*-X** 80/90/100/120 cm

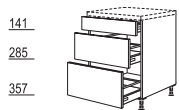

**XL-Rangement coulissant**  
1 tiroir,  
2 coulissants

141  
285  
357  
**UA\*-X** 30/40/45/50/60/80/90/100/120 cm

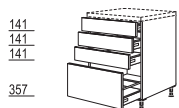

**XL-Élément bas à tiroirs**  
3 tiroirs,  
1 coulissant

141  
141  
141  
357  
**U3SA\*-X** 30/40/45/50/60/80/90/100/120 cm

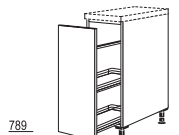

**XL-Rangement coulissant**  
1 coulissant,  
1 façade d'un seul tenant,  
2 paniers à suspendre avec  
fond en bois

789  
**UAMD\*-X** 20/30 cm



**XL-Élément bas étagères**  
2 étagères fixes,  
profondeur latérale : 582 mm

**UR\*-X** 15/20/30/40/45/50/60 cm

### XL-Élément bas d'angle

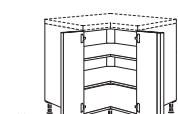

**XL-Élément bas d'angle**  
2 portes d'un seul tenant,  
angle d'ouverture de 165°,  
2 étagères

789  
**UDTE\*-X** 80/90 cm

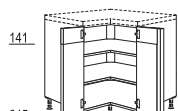

**XL-Élément bas d'angle**  
2 portes chevillées,  
angle d'ouverture de 165°,  
2 étagères

141  
645  
**UTE\*-X** 80/90 cm

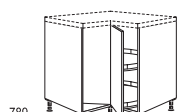

**XL-Élément d'angle à tourniquet**  
2 façades d'un seul tenant,  
Hauteur d'armoire : 822 mm,  
1 tourniquet avec 2 plateaux  
en bois et barre métallique,  
rotation à 360°,  
plateau supérieur réglable  
en hauteur

789  
**UEDK\*-X** 80/90 cm

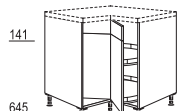

**XL-Élément d'angle à tourniquet**  
2 façades d'un seul tenant,  
Hauteur d'armoire : 822 mm,  
1 tourniquet avec 2 plateaux  
en bois et barre métallique,  
rotation à 360°,  
plateau supérieur réglable  
en hauteur

141  
645  
**UEK\*-X** 80/90 cm

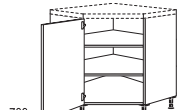

**XL-Élément d'angle en diagonale**  
1 porte d'un seul tenant,  
2 étagères

789  
**UED\*-X** 80/90 cm

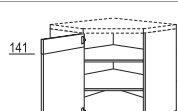

**XL-Élément d'angle en diagonale**  
1 porte chevillée,  
2 étagères

141  
645  
**UE\*-X** 80/90 cm

### XL-Éléments demi-angle

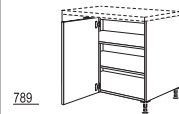

**XL-Élément bas d'angle**  
1 porte d'un seul tenant,  
2 étagères, 1 fileur d'angle  
Largeurs de caisson :  
900, 1000 mm

**UED90-40-X**  
**UED90-45-X**  
**UED100-50-X**  
**UED100-60-X**  
Dimensions prévues (variable) :  
650 (630 - 750) x ...  
\*90-40: ... 1050 (1030 - 1150) mm  
\*90-45: ... 1100 (1080 - 1200) mm  
\*100-50: ... 1150 (1130 - 1250) mm  
\*100-60: ... 1250 (1230 - 1350) mm

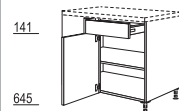

**XL-Élément bas d'angle**  
1 tiroir,  
1 porte,  
1 étagère, 1 fileur d'angle  
Largeurs de caisson :  
900, 1000 mm

**UE90-40-X**  
**UE90-45-X**  
**UE100-50-X**  
**UE100-60-X**  
Dimensions prévues (variable) :  
650 (630 - 750) x ...  
\*90-40: ... 1050 (1030 - 1150) mm  
\*90-45: ... 1100 (1080 - 1200) mm  
\*100-50: ... 1150 (1130 - 1250) mm  
\*100-60: ... 1250 (1230 - 1350) mm

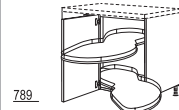

**XL-Élément bas d'angle avec plateaux pivotants**  
1 porte d'un seul tenant,  
2 plateaux pivotants en bois avec  
main-courante métallique,  
réglables en hauteur,  
1 fileur d'angle  
Largeurs de caisson :  
900, 1000 mm

**UEDSA90-45-X**  
**UEDSA100-50-X**  
**UEDSA100-60-X**  
Dimensions prévues (variable) :  
650 (630 - 750) x ...  
\*90-45: ... 1100 (1080 - 1200) mm  
\*100-50: ... 1150 (1130 - 1250) mm  
\*100-60: ... 1250 (1230 - 1350) mm

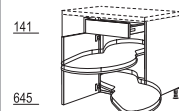

**XL-Élément bas d'angle avec plateaux pivotants**  
1 tiroir,  
1 porte,  
2 plateaux pivotants en bois avec  
main-courante métallique,  
réglables en hauteur,  
1 fileur d'angle  
Largeurs de caisson :  
900, 1000 mm

**UESA90-45-X**  
**UESA100-50-X**  
**UESA100-60-X**  
Dimensions prévues (variable) :  
650 (630 - 750) x ...  
\*90-45: ... 1100 (1080 - 1200) mm  
\*100-50: ... 1150 (1130 - 1250) mm  
\*100-60: ... 1250 (1230 - 1350) mm

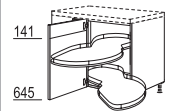

**XL-Élément bas d'angle avec plateaux pivotants**  
1 porte chevillée,  
2 plateaux pivotants en bois avec  
main-courante métallique,  
réglables en hauteur,  
1 fileur d'angle  
Largeurs de caisson :  
900, 1000 mm

**UESAV90-45-X**  
**UESAV100-50-X**  
**UESAV100-60-X**  
Dimensions prévues (variable) :  
650 (630 - 750) x ...  
\*90-45: ... 1100 (1080 - 1200) mm  
\*100-50: ... 1150 (1130 - 1250) mm  
\*100-60: ... 1250 (1230 - 1350) mm



**MP-GS**

**Supplément de prix pour retour sur fileurs**  
sur les fileurs et les éléments  
bas d'angle, partie latérale  
en matériau de caisson,  
en hauteur de caisson,  
avec 2 pieds de socle pour  
pose sur place,  
profondeur de caisson : 561 mm

## XL-Éléments bas

Profondeur latérale : 561 mm  
Hauteur de corps : 792 mm  
Hauteur de socle : 70, 100, 150 ou 200 mm



### XL-Fileurs d'angle

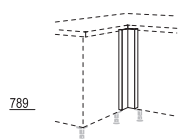

UPE-X  
UPE-V-X

**XL-Fileur d'angle**  
Finition façade d'un seul tenant, 70 x 70 mm, Dimension prévue : 650 x 650 mm

comme ci-dessus, mais variable de 50 à 170 mm, Dimension prévue : 630 - 750 mm  
1ère cote = à gauche / 2ème cote = à droite

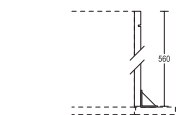

MP-GS

**Supplément de prix pour retour sur fileurs**  
sur les fileurs et les éléments bas d'angle, partie latérale en matériau de caisson, en hauteur de caisson, avec 2 pieds de socle pour pose sur place, profondeur de caisson : 561 mm

### XL-Fileurs / Habillages



UPK\*-X 10/20 cm

**XL-Fileur de meuble bas**  
Finition caisson, 792 mm de haut, joint d'étanchéité en U pour raccord mural, largeur : 100 / 200 mm

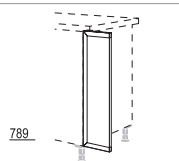

UPD\*-X 20 cm

**XL-Fileur de façade**  
Finition façade d'un seul tenant, largeur : 200 mm

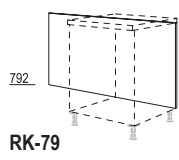

RK-79

**XL-Habillage de dos**  
16 mm d'épaisseur, 792 mm de hauteur, largeur : 250 - 2000 mm, disponible dans tous les décors de caisson et de PdT du groupe de décors 1, fixation Vario-Clip, pour décor bois, veinage vertical

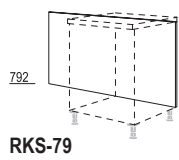

RKS-79

comme ci-dessus, mais hauteur continue, profil bas inclus :  
hauteur de socle 70 mm : 882 mm  
hauteur de socle 100 mm : 912 mm  
hauteur de socle 150 mm : 962 mm  
hauteur de socle 200 mm : 1012 mm

**Coloris de profilé bas disponibles :**  
010 Noir  
014 Aspect acier inox

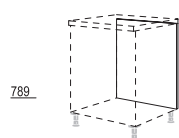

RFD\*-79  
30/40/45/50/60 cm

**XL-Habillage dos**  
finition façade d'un seul tenant, 789 mm de haut, fixation par clips Vario, sans perçage

### XL-Éléments bas four



HUB-X 60 cm

**XL-Élément bas four**  
1 bandeau fixe, hauteur d'encastrement : 595 mm

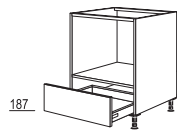

HUS\*-X 60 cm

**XL-Élément bas four**  
1 tiroir en plastique, contenu 1 l, dimensions intérieures : 485 x 480 x 68 mm hauteur d'encastrement : 595 mm

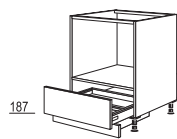

HUG-X 60 cm

**XL-Élément bas four**  
1 tiroir grand volume avec un deuxième niveau pour plaques à pâtisserie, en plastique, contenu 30 l, dimensions intérieures : 480 x 380 x 150 mm, hauteur d'encastrement : 595 mm

### XL-Éléments bas pour plaque de cuisson

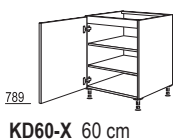

KD60-X 60 cm

**XL-Élément pour plaque de cuisson**  
1 bandeau fixe, 1 panneau de construction pour l'isolation thermique, 1 porte, 2 étagères

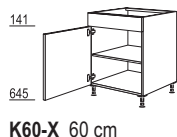

K60-X 60 cm

**XL-Élément pour plaque de cuisson**  
1 bandeau fixe, 1 panneau de construction pour l'isolation thermique, 1 porte, 1 étagère



KS60-X 60 cm

**XL-Élément pour plaque de cuisson**  
1 tiroir, 1 panneau d'écartement pour table de cuisson, 1 porte, 1 étagère



KS2A\*-X  
60/80/90/100/120 cm

**XL-Élément pour plaque de cuisson**  
1 tiroir, 1 panneau d'écartement pour table de cuisson, 2 coulissants

### XL-Portes pour électroménager intégré

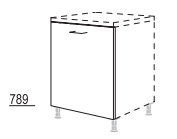

GSB\*-I-X 45/60 cm

**XL-Façade de porte d'un seul tenant**  
pour lave-vaisselle tout intégrable, réfrigérateurs et congélateurs sousplan avec coulissants, distanceurs compris

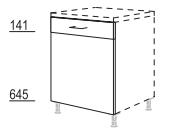

GSB\*-I-X 45/60 cm

**XL-Façade de porte chevillée**  
pour lave-vaisselle tout intégrable, réfrigérateurs et congélateurs sousplan avec coulissants, distanceurs compris

### XL-Sous-éviers

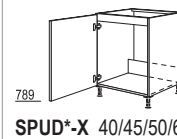

SPUD\*-X 40/45/50/60 cm

**XL-Élément sous-évier**  
1 bandeau intérieur, 1 porte d'un seul tenant

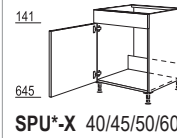

SPU\*-X 40/45/50/60 cm

**XL-Élément sous-évier**  
1 bandeau fixe, 1 porte

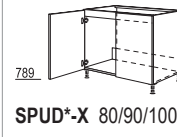

SPUD\*-X 80/90/100/120 cm

**XL-Élément sous-évier**  
2 bandeaux intérieurs, 2 portes d'un seul tenant

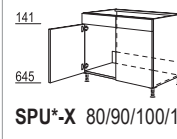

SPU\*-X 80/90/100/120 cm

**XL-Élément sous-évier**  
2 bandeaux fixes, 2 portes

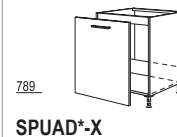

SPUD\*-X  
40/45/50/60 cm

**XL-Élément sous-évier**  
1 bandeau intérieur, 1 façade d'un seul tenant, avec poignée centrée, sans rails coulissants et perçages

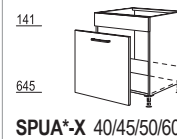

SPUA\*-X 40/45/50/60 cm

**XL-Élément sous-évier**  
1 bandeau fixe, 1 façade avec poignée centrée, sans rails coulissants et perçages



SPUDA-ASK\*-X  
45/50/60 cm

**XL-Élément sous-évier Separato-K**  
1 bandeau intérieur, 1 coulissant, 500 mm de profondeur, avec système de tri des déchets Separato-K avec couvercle extensible, 1 x 18 et 2 x 8 litres, 500 mm de large : avec 1 rangement latéral, 600 mm de large : avec 2 rangements latéraux, 1 couvercle bio (pour toutes les largeurs)



SPUA-ASK\*-X  
45/50/60 cm

**XL-Élément sous-évier Separato-K**  
1 bandeau fixe, 1 coulissant, 500 mm de profondeur, avec système de tri des déchets Separato-K avec couvercle extensible, 1 x 18 et 2 x 8 litres, 500 mm de large : avec 1 rangement latéral, 600 mm de large : avec 2 rangements latéraux, 1 couvercle bio (pour toutes les largeurs)

Plans de travail

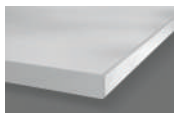

**APN**  
60/70/80/90/100/  
110/120 cm

**Plans de travail APN avec chant N**  
chant avant arrondi, recouvert latéralement d'un chant décor droit.  
Prix linéaire par 100 mm, facturation pour chaque 100 mm entamés.  
**Longueurs maximales :**  
Groupe de décor 1 : 5100 mm,  
Groupe de décor 2 (décor Xtra) : 4000 mm  
Prière de spécifier le n° de coloris du décor à la commande.

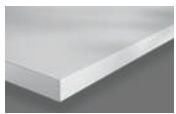

**APD**  
60/70/80/90/100/  
110/117 cm

**Plans de travail APD avec chant décor**  
devant et sur le côté avec chant décor droit, 1,5 mm d'épaisseur.  
Prix linéaire par 100 mm, facturation pour chaque 100 mm entamés.  
**Longueurs maximales :**  
Groupe de décor 1 : 5100 mm,  
Groupe de décor 2 (décor Xtra) : 4000 mm  
Prière de spécifier le n° de coloris du décor et du chant à la commande.

Façonnages sur PDT

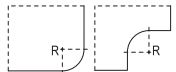

**AP-R**

**Supplément de prix pour angles extérieurs et intérieurs arrondis avec rayons différents du rayon standard**

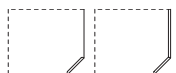

**APN-A  
APN-AS  
APD-A**

**Supplément de prix pour chanfreinages**  
sur plans de travail et tables avec finition de chants

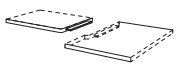

**AP-NF**

**Assemblage par rainure et languette**  
pour angles de plan de travail ou allonges, avec ferrures vissables, languettes et colle hydrofuge

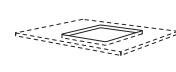

**AP-AUS**

**Découpes pour plaques de cuisson, éviers ou grilles de ventilation**



**AP-IEK**

**Supplément de prix pour les modèles carrés de l'angle intérieur**  
sur plans de travail et tables avec bord décoratif.

Habillages de crédence



**NV 54  
NV 70**

**Habillage de crédence**  
recouvert des deux côtés, 16 mm d'épaisseur, **sens de structure horizontal (sauf 226 Aspect métal vieilli et 274 Décor marbre de Teramo)**  
placage des chants sur tout le pourtour,  
Largeur : 250 - 2580 mm  
**Hauteur :**  
NV54 pour crédence sous élément haut  
NV70 pour crédence sous hottes aspirantes  
**Prix par 100 mm entamés.**

**NV 203**

Habillages de crédence comme ci-dessus, **mais avec des dimensions divergentes selon le croquis**  
max. 2580 mm de largeur, 2030 mm de hauteur, **la 1ère dimension est le sens du fil du bois**, placage des chants sur tout le pourtour.  
Prix minimum : 0,5 m<sup>2</sup>, dimensions minimales : 250 x 200 mm, **facturation au m<sup>2</sup>.**

Accessoires pour habillages de crédence

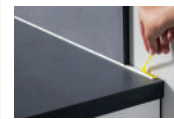

**NPUK 500**

**Profil de recouvrement en matière plastique aspect translucide**  
pour habillage de crédence ou habillage de dos, 16 mm d'épaisseur, autocollant, 5000 mm de longueur



**WAPN**  
200/400/500 cm

**Joint-déco pour planification continue avec habillages de crédence**  
Profil en matière plastique en 2 parties avec lèvre d'étanchéité, un profil d'étanchéité vertical inclus  
Dimensions : 25 mm de hauteur, 25 mm de profondeur, **la livraison s'effectue sous la forme de marchandise en barres.**

**Disponible en :**  
014 Aspect inox, 010 Noir



**WAPN-Z**

**Sachet accessoires WAPN**  
destiné au joint-déco WAPN en matière plastique composé de :  
4 x angles intérieurs 90° /  
2 x angles intérieurs 135°  
2 x angles extérieurs 90°  
2 x jeux de capuchons obturateurs pour joint-déco WAPN  
2 x jeu de capuchons obturateurs pour habillage de crédence

**Disponible en :**  
014 Aspect inox, 010 Noir



**NKPU 200 / 400**

**Profil de crédence inférieur**  
**Profil aluminium en 2 parties, avec profil d'étanchéité**  
pour les habillages de crédences et de dos ou en tant que joint déco, dimensions : 17 mm de haut, 20 mm de profondeur

**Disponible en :**  
014 Aspect inox, 010 Noir



**NKPO 200 / 400**

**Profil de crédence supérieur**  
**Profil aluminium, Aspect acier inox**  
pour habillages de crédence inclut 1 jeu de capuchons obturateurs (gauche / droite)  
dimensions : 16 mm de haut, 16 mm de profondeur



**NKP-Z**

**Sachet accessoires NKP**  
convient au joint déco NKPU  
**Disponible en :**  
014 Aspect inox, 010 Noir



**NKP-EK**

**1 jeu de capuchons obturateurs**  
convient au profil aluminium pour habillage de crédence NKPO

Joues pour éléments bas

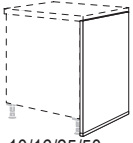

**Joue de fin de ligne**  
profil de fond en 014 Aspect inox inclus ou 010 Noir,  
profondeur : 583 mm  
Hauteur de socle 70 mm : 790 mm  
Hauteur de socle 100 mm : 820 mm  
Hauteur de socle 150 mm : 870 mm  
Hauteur de socle 200 mm : 920 mm

**UWA 10/16/25/50 mm**

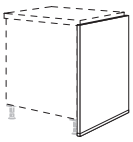

**Joue pour agencement**  
profondeur : 250 à 1166 mm, recouvert de chant sur les deux côtés, profil de fond en 014 Aspect inox inclus ou 010 Noir

Hauteur de socle 70 mm : 790 mm  
Hauteur de socle 100 mm : 820 mm  
Hauteur de socle 150 mm : 870 mm  
Hauteur de socle 200 mm : 920 mm

**UWR 10/16/25/50 mm**

XL-Joues pour éléments bas

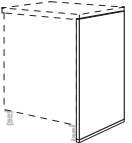

**XL-Joue de fin de ligne**  
profil de fond en 014 Aspect inox inclus ou 010 Noir  
profondeur : 583 mm  
Hauteur de socle 70 mm : 862 mm  
Hauteur de socle 100 mm : 892 mm  
Hauteur de socle 150 mm : 942 mm  
Hauteur de socle 200 mm : 992 mm

**UWA\*-X 10/16/25/50 mm**

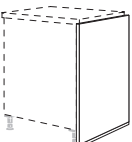

**XL-Joue pour agencement**  
profondeur : 250 à 1166 mm, recouvert de chant sur les deux côtés, profil de fond en 014 Aspect inox inclus ou 010 Noir

Hauteur de socle 70 mm : 862 mm  
Hauteur de socle 100 mm : 892 mm  
Hauteur de socle 150 mm : 942 mm  
Hauteur de socle 200 mm : 992 mm

**UWR\*-X 10/16/25/50 mm**

Étagères murales

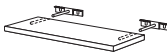

**Étagère enfilée murale, 25 mm d'épaisseur**  
Finition caisson, chant en polymère continu, 255 mm de profondeur, supports invisibles inclus

**WB25 30/40/45/50/55/60/65/70/80/90/100/110/120 mm**



**Étagère murale avec porte-étagères, 16 mm d'épaisseur**  
255 mm de profondeur, chant en polymère sur toute la périphérie, disponible en largeurs de 250 mm à 1000 mm, y compris 2 porte-étagères VBH5

**VB16 100 cm**

**VB16 258 cm**

Étagère murale avec porte-étagères comme ci-dessus, mais disponible en largeurs de 1001 mm à 2580 mm, inclut 4 porte-étagères VBH5

**Coloris de porte-étagères disponibles :**  
010 Noir  
014 Aspect acier inox

Joues pour éléments haut

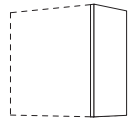

**Joue finale / intermédiaire pour éléments hauts, hauteur 1**  
profondeur : 372 mm, hauteur : 720 mm

**WW 10/16/25/50 mm -1**

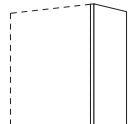

**Joue finale / intermédiaire pour éléments hauts, hauteur 2**  
profondeur : 372 mm, hauteur : 792 mm

**WW 10/16/25/50 mm -2**

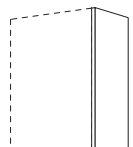

**Joue finale / intermédiaire pour éléments hauts, hauteur 3**  
profondeur : 372 mm, hauteur : 864 mm

**WW 10/16/25/50 mm -3**

Tablettes de recouvrement



**Tablette de recouvrement, 10 mm d'épaisseur, pour colonnes et demi-colonnes**  
recouvert des deux côtés, devant et sur le côté avec un chant en polymère, longueur : 250 - 2580 mm

**ADB10 38/59/117 cm**



**Tablette de recouvrement, 16 mm d'épaisseur, pour colonnes et demi-colonnes**  
recouvert des deux côtés, devant et sur le côté avec un chant en polymère, longueur : 250 - 2580 mm

**ADB16 38/59/117 cm**



**Tablette de recouvrement, 25 mm d'épaisseur, pour colonnes et demi-colonnes**  
recouvert des deux côtés, devant et sur le côté avec un chant en polymère, longueur : 250 - 2580 mm

**ADB25 38/59/117 cm**



**Tablette de recouvrement, 50 mm d'épaisseur, pour colonnes et demi-colonnes**  
recouvert des deux côtés, devant et sur le côté avec un chant en polymère, longueur : 250 - 2580 mm

**ADB50 38/59/117 cm**



**Étagère murale avec porte-étagères, 25 mm d'épaisseur**  
255 mm de profondeur, chant en polymère sur toute la périphérie, disponible en largeurs de 250 mm à 1000 mm, y compris 2 porte-étagères VBH5

**VB25 100 cm**

**VB25 258 cm**

Étagère murale avec porte-étagères comme ci-dessus, mais disponible en largeurs de 1001 mm à 2580 mm, inclut 4 porte-étagères VBH5

**Coloris de porte-étagères disponibles :**  
010 Noir  
014 Aspect acier inox



**Étagère murale avec porte-étagères, 50 mm d'épaisseur**  
255 mm de profondeur, chant en polymère sur toute la périphérie, disponible en largeurs de 250 mm à 1000 mm, y compris 2 porte-étagères VBH5

**VB50 100 cm**

**VB50 258 cm**

Étagère murale avec porte-étagères comme ci-dessus, mais disponible en largeurs de 1001 mm à 2580 mm, inclut 4 porte-étagères VBH5

**Coloris de porte-étagères disponibles :**  
010 Noir  
014 Aspect acier inox



## Demi-colonnes - 1582 / 1612 / 1662 / 1712 mm de hauteur

Profondeur latérale : 561 mm  
Hauteur de corps : 1512 mm  
Hauteur de socle : 70, 100, 150 ou 200 mm

### Demi-colonnes

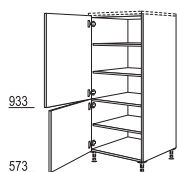

#### Demi-colonne

2 portes,  
1 étagère fixe,  
3 étagères

933

573

H 30/40/50/60 cm

## XL-Demi-colonnes - 1654 / 1684 / 1734 / 1784 mm de hauteur

Profondeur latérale : 561 mm  
Hauteur de corps : 1584 mm  
Hauteur de socle : 70, 100, 150 ou 200 mm



### XL-Demi-colonnes

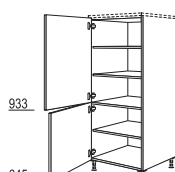

#### XL-Demi-colonne

2 portes,  
1 étagère fixe,  
3 étagères

933

645

H\*-X 30/40/50/60 cm

### Éléments pour fours

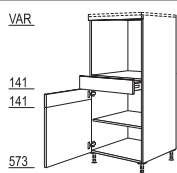

#### Armoire four

Hauteur d'encastrement : 590 mm  
1 bandeau de compensation fixe,  
1 tiroir,  
1 porte chevillée,  
1 étagère

VAR

141

141

573

GOS

### XL-Éléments pour fours

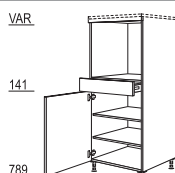

#### XL-Demi-colonne four

Hauteur d'encastrement : 590 mm  
1 bandeau de compensation fixe,  
1 tiroir,  
1 porte,  
2 étagères

VAR

141

789

GDOS-X

### Éléments pour appareils intégrés avec hauteur d'encastrement jusqu'à 880 mm

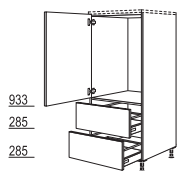

#### Armoire réfrigérateur

Hauteur d'encastrement : 880 mm  
1 porte d'électroménager,  
2 coulissants

933

285

285

G88A

### XL-Éléments pour appareils intégrés avec hauteur d'encastrement jusqu'à 880 mm

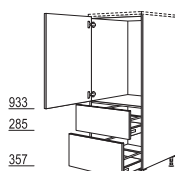

#### XL-Demi-colonne réfrigérateur

Hauteur d'encastrement : 880 mm  
1 porte d'électroménager,  
2 coulissants

933

285

357

G88A-X

### Éléments pour appareils intégrés avec hauteur d'encastrement jusqu'à 1230 mm

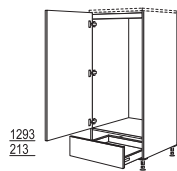

#### Armoire réfrigérateur

Hauteur d'encastrement : 1230 mm  
1 bandeau intérieur,  
1 porte d'électroménager,  
1 tiroir

1293

213

G123S

### XL-Éléments pour appareils intégrés avec hauteur d'encastrement jusqu'à 1230 mm

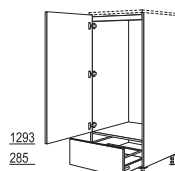

#### XL-Demi-colonne réfrigérateur

Hauteur d'encastrement : 1230 mm  
1 bandeau intérieur,  
1 porte d'électroménager,  
1 coulissant

1293

285

G123A-X

### Éléments pour appareils intégrés avec hauteur d'encastrement jusqu'à 1450 mm

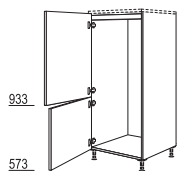

#### Armoire encastrement réfrigérateur / congélateur

Hauteur d'encastrement : 1450 mm  
1 bandeau intérieur,  
2 portes d'électroménager,

933

573

G145

### XL-Éléments pour appareils intégrés avec hauteur d'encastrement jusqu'à 1450 mm

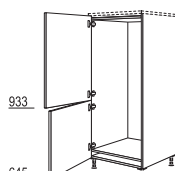

#### XL-Demi-colonne réfrigérateur / congélateur

Hauteur d'encastrement : 1450 mm  
2 portes d'électroménager

933

645

G145-X

### Fileurs

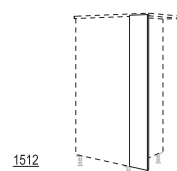

#### Fileur

Finition caisson,  
1512 mm de haut,  
joint d'étanchéité en U  
pour raccord mural,  
largeur : 230 mm

1512

HPK 20 cm

### XL-Fileurs

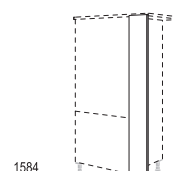

#### XL-Fileur

Finition caisson,  
1584 mm de haut,  
joint d'étanchéité en U  
pour raccord mural,  
largeur : 230 mm

1584

HPK20-X 20 cm

## Armoires, hauteur 1 - 2086 / 2116 / 2166 / 2216 mm de hauteur

Profondeur latérale : 561 mm  
 Hauteur de corps : 2016 mm  
 Hauteur de socle : 70, 100, 150 ou 200 mm

### Armoires

501  
933  
573



**Armoire de rangement**  
 3 portes,  
 2 étagères fixes,  
 4 étagères

**H\*-1** 30/40/50/60 cm

1293  
717



**Armoire de rangement**  
 2 portes,  
 1 étagère fixe,  
 4 étagères

**HDV\*-1** 30/40/50/60 cm

501  
933  
573



**Armoire pharmacien**  
 1 coulissant avec  
 l'amortisseur SoftStoppPro,  
 à la fermeture et à  
 l'ouverture,  
 5 paniers à suspendre avec  
 fonds en bois et  
 main-courante métallique,  
 réglables

**HA\*-1** 30/40 cm

1293  
717



**Armoire pharmacien**  
 1 coulissant avec  
 l'amortisseur SoftStoppPro,  
 à la fermeture et à  
 l'ouverture,  
 5 paniers à suspendre avec  
 fonds en bois et  
 main-courante métallique,  
 réglables

**HDA\*-1** 30/40 cm

501  
933  
573



**Armoire à balais et rangement**  
 1 porte,  
 1 étagère fixe,  
 1 étagère,  
 1 porte chevillée,  
 1 système grille de  
 rangement métallique,  
 2 paniers pour produits  
 d'entretien,  
 1 système d'étagères  
 métallique,  
 1 accroche-tuyau pour  
 aspirateur,  
 2 barres à crochets

**HB\*-1** 40/50/60 cm

501  
933  
573



**Armoire**  
 1 porte,  
 1 étagère fixe,  
 1 étagère,  
 1 porte chevillée,  
 5 coulissants intérieurs

**HI\*-1** 40/50/60 cm

### Éléments pour four, micro-ondes, four vapeur, four compact

645  
VAR



**Armoire four**  
**Hauteur d'encastrement : 590 mm**  
 2 portes,  
 1 bandeau de  
 compensation fixe,  
 2 étagères

717

**GO-1**

645  
VAR



**Armoire four**  
**Hauteur d'encastrement : 590 mm**  
 2 portes,  
 1 bandeau de  
 compensation fixe,  
 1 tiroir,  
 2 étagères

141  
573

**GOS-1**

645  
VAR

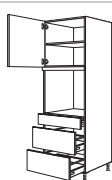

**Armoire four**  
**Hauteur d'encastrement : 590 mm**  
 1 porte,  
 1 étagère,  
 1 bandeau de  
 compensation fixe,  
 1 tiroir,  
 2 coulissants

141  
285  
285

**GOS2A-1**

357  
VAR



**Armoire four et micro-ondes**  
**Hauteur d'encastrement : 380 mm**  
**Hauteur d'encastrement : 590 mm**  
 2 portes,  
 1 bandeau de  
 compensation fixe,  
 1 étagère

573

**GMO-1**

573  
VAR

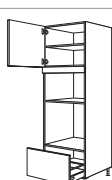

**Armoire four et micro-ondes**  
**Hauteur d'encastrement : 380 mm**  
**Hauteur d'encastrement : 590 mm**  
 1 porte,  
 1 étagère,  
 1 bandeau de  
 compensation fixe,  
 1 coulissant

357

**GMOA-1**

357  
429  
VAR

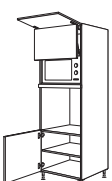

**Armoire four et micro-ondes avec porte lift**  
**Hauteur d'encastrement : 370 mm**  
**Hauteur d'encastrement : 590 mm**  
 1 abattant,  
 1 porte lift,  
 1 bandeau de  
 compensation fixe,  
 1 porte,  
 1 étagère

573

**GLO-1**

357  
429  
VAR

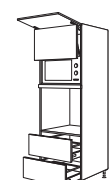

**Armoire four et micro-ondes avec porte lift**  
**Hauteur d'encastrement : 370 mm**  
**Hauteur d'encastrement : 590 mm**  
 1 abattant,  
 1 porte lift,  
 1 bandeau de  
 compensation fixe,  
 2 coulissants

285  
285

**GLO2A-1**

### Éléments pour appareils intégrés avec hauteur d'encastrement 880 mm

501  
933  
573



**Armoire encastrement réfrigérateur**  
**Hauteur d'encastrement : 880 mm**  
 2 portes,  
 1 porte d'électroménager,  
 2 étagères

**G88-1**

357  
933  
717



**Armoire encastrement réfrigérateur**  
**Hauteur d'encastrement : 880 mm**  
 1 abattant,  
 1 porte d'électroménager,  
 1 porte,  
 1 étagère

**GD88-1**

501  
933  
285  
285



**Armoire encastrement réfrigérateur**  
**Hauteur d'encastrement : 880 mm**  
 1 porte,  
 1 étagère,  
 1 porte d'électroménager,  
 2 coulissants

**G88A-1**

### Éléments pour appareils intégrés avec hauteur d'encastrement 1230 mm

1437  
573



**Armoire encastrement réfrigérateur**  
**Hauteur d'encastrement : 1230 mm**  
 1 porte d'électroménager,  
 1 porte,  
 1 étagère

**G123-1**

429  
1293  
285

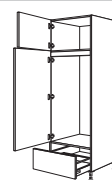

**Armoire encastrement réfrigérateur**  
**Hauteur d'encastrement : 1230 mm**  
 1 porte,  
 1 bandeau intérieur,  
 1 porte d'électroménager,  
 1 coulissant

**G123A-1**

645  
429  
933



**Armoire encastrement réfrigérateur / congélateur**  
**Hauteur d'encastrement : 1230 mm**  
 1 porte,  
 1 étagère,  
 1 bandeau intérieur,  
 1 porte d'électroménager pour partie congélation,  
 1 porte d'électroménager pour partie réfrigération

**G123G-1**

## Armoires, hauteur 1 - 2086 / 2116 / 2166 / 2216 mm de hauteur

Profondeur latérale : 561 mm  
Hauteur de corps : 2016 mm  
Hauteur de socle : 70, 100, 150 ou 200 mm

### Éléments pour appareils intégrés avec hauteur d'encastrement jusqu'à 1450 mm

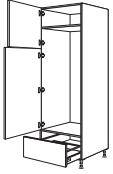
573  
1149  
285  
**Armoire encastrement réfrigérateur / congélateur**  
**Hauteur d'encastrement : 1450 mm**  
1 porte d'électroménager pour compartiment congélation,  
1 porte d'électroménager pour compartiment congélation,  
1 coulissant  
**G145A-1**

501  
933  
573  
**Armoire encastrement réfrigérateur / congélateur**  
**Hauteur d'encastrement : 1450 mm**  
1 porte,  
1 étagère,  
1 bandeau intérieur,  
2 portes d'électroménager  
**G145-1**

### Éléments pour appareils intégrés avec hauteur d'encastrement 1580 - 1940 mm

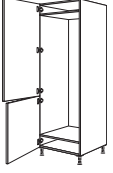
1293  
717  
**Armoire encastrement réfrigérateur / congélateur**  
**Hauteur d'encastrement : 1580 - 1940 mm**  
2 portes d'électroménager  
**GD194-1**

### Fileurs / Habillages

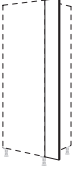
2016  
**Fileur**  
Finition caisson,  
2016 mm de haut,  
joint d'étanchéité en U pour raccord mural,  
largeur : 230 mm  
**HPK20-1** 20 cm

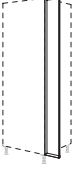
2013  
**Fileur de façade**  
Finition façade d'un seul tenant,  
largeur : 200 mm  
**HPD20-1** 20 cm



## XL-Armoires, hauteur 1 XL - 2158 / 2188 / 2238 / 2288 mm de hauteur

Profondeur latérale : 561 mm  
 Hauteur de corps : 2088 mm  
 Hauteur de socle : 70, 100, 150 ou 200 mm



### XL-Armoires

501  
933  
645

**XL-Armoire de rangement**  
 3 portes,  
 2 étagères fixes,  
 4 étagères

**H\*-1X** 30/40/50/60 cm

1293  
789

**XL-Armoire de rangement**  
 2 portes,  
 1 étagère fixe,  
 5 étagères

**HDV\*-1X** 30/40/50/60 cm

501  
933  
645

**XL-Armoire pharmacien**  
 1 coulissant avec  
 l'amortisseur SoftStopPro,  
 à la fermeture et à  
 l'ouverture,  
 6 paniers à suspendre avec  
 fonds en bois et  
 main-courante métallique,  
 réglables

**HA\*-1X** 30/40 cm

1293  
789

**XL-Armoire pharmacien**  
 1 coulissant avec  
 l'amortisseur SoftStopPro,  
 à la fermeture et à  
 l'ouverture,  
 6 paniers à suspendre avec  
 fonds en bois et  
 main-courante métallique,  
 réglables

**HDA\*-1X** 30/40 cm

501  
933  
645

**XL-Armoire à balais et rangement**  
 1 porte,  
 1 étagère fixe,  
 1 étagère,  
 1 porte chevillée,  
 1 système grille de  
 rangement métallique,  
 2 paniers pour produits  
 d'entretien,  
 1 système d'étagères  
 métallique,  
 1 accroche-tuyau pour  
 aspirateur,  
 2 barres à crochets

**HB\*-1X** 40/50/60 cm

501  
933  
645

**XL-Armoire**  
 1 porte,  
 1 étagère fixe,  
 1 étagère,  
 1 porte chevillée,  
 5 coulissants intérieurs

**HI\*-1X** 40/50/60 cm

### XL-Éléments pour four, micro-ondes, four vapeur, four compact

645  
VAR  
789

**XL-Armoire four**  
 Hauteur d'encastrement :  
 590 mm  
 2 portes,  
 1 bandeau de  
 compensation fixe,  
 3 étagères

**GO-1X**

645  
VAR  
141  
645

**XL-Armoire four**  
 Hauteur d'encastrement :  
 590 mm  
 2 portes,  
 1 bandeau de  
 compensation fixe,  
 1 tiroir,  
 2 étagères

**GOS-1X**

645  
VAR  
141  
285  
357

**XL-Armoire four**  
 Hauteur d'encastrement :  
 590 mm  
 1 porte,  
 1 étagère,  
 1 bandeau de  
 compensation fixe,  
 1 tiroir,  
 2 coulissants

**GOS2A-1X**

357  
VAR  
645

**XL-Armoire four et micro-ondes**  
 Hauteur d'encastrement :  
 380 mm  
 Hauteur d'encastrement :  
 590 mm  
 2 portes,  
 1 bandeau de  
 compensation fixe,  
 1 étagère

**GMO-1X**

573  
VAR  
429

**XL-Armoire four et micro-ondes**  
 Hauteur d'encastrement :  
 380 mm  
 Hauteur d'encastrement :  
 590 mm  
 1 porte,  
 1 étagère,  
 1 bandeau de  
 compensation fixe,  
 1 coulissant

**GMOA-1X**

357  
429  
VAR  
645

**XL-Armoire four et micro-ondes avec porte lift**  
 Hauteur d'encastrement :  
 370 mm  
 Hauteur d'encastrement :  
 590 mm  
 1 abattant,  
 1 porte lift,  
 1 bandeau de  
 compensation fixe,  
 1 porte,  
 1 étagère

**GLO-1X**

357  
429  
VAR  
285  
357

**XL-Armoire four et micro-ondes avec porte lift**  
 Hauteur d'encastrement :  
 370 mm  
 Hauteur d'encastrement :  
 590 mm  
 1 abattant,  
 1 porte lift,  
 1 bandeau de  
 compensation fixe,  
 2 coulissants

**GLO2A-1X**

### XL-Éléments pour appareils intégrés avec hauteur d'encastrement 880 mm

501  
933  
645

**XL-Armoire réfrigérateur**  
 Hauteur d'encastrement :  
 880 mm  
 2 portes,  
 1 porte électroménager,  
 2 étagères

**G88-1X**

357  
933  
789

**XL-Armoire réfrigérateur**  
 Hauteur d'encastrement :  
 880 mm  
 1 abattant,  
 1 porte électroménager,  
 1 porte,  
 2 étagères

**GD88-1X**

501  
933  
285  
357

**XL-Armoire réfrigérateur**  
 Hauteur d'encastrement :  
 880 mm  
 1 porte,  
 1 étagère,  
 1 porte d'électroménager,  
 2 coulissants

**G88A-1X**

### XL-Éléments pour appareils intégrés avec hauteur d'encastrement 1230 mm

1437  
645

**XL-Armoire réfrigérateur**  
 Hauteur d'encastrement :  
 1230 mm  
 1 porte électroménager,  
 1 porte,  
 1 étagère

**G123-1X**

429  
1293  
357

**XL-Armoire réfrigérateur**  
 Hauteur d'encastrement :  
 1230 mm  
 1 porte,  
 1 bandeau intérieur,  
 1 porte électroménager,  
 1 coulissant

**G123A-1X**

645  
429  
1005

**XL-Armoire réfrigérateur / congélateur**  
 Hauteur d'encastrement :  
 1230 mm  
 1 porte,  
 1 étagère,  
 1 bandeau intérieur,  
 1 porte d'électroménager  
 pour compartiment  
 congélation,  
 1 porte d'électroménager  
 pour espace réfrigération

**G123G-1X**



## XL-Armoires, hauteur 1 XL - 2158 / 2188 / 2238 / 2288 mm de hauteur

Profondeur latérale : 561 mm  
Hauteur de corps : 2088 mm  
Hauteur de socle : 70, 100, 150 ou 200 mm



### XL-Éléments pour appareils intégrés avec hauteur d'encastrement jusqu'à 1450 mm

501  
933  
645



**XL-Armoire réfrigérateur / congélateur**  
**Hauteur d'encastrement : 1450 mm**  
1 porte,  
1 étagère,  
1 bandeau intérieur,  
2 portes d'électroménager

**G145-1X**

573  
1149  
357



**XL-Armoire réfrigérateur / congélateur**  
**Hauteur d'encastrement : 1450 mm**  
1 porte d'électroménager pour compartiment congélation,  
1 porte électroménager pour partie réfrigération,  
1 coulissant

**G145A-1X**

### XL-Fileurs / Habillages

2088



**XL-Fileur**  
Finition caisson,  
2088 mm de haut,  
joint d'étanchéité en U pour raccord mural,  
largeur : 230 mm

**HPK20-1X 20 cm**

1293  
789  
2085

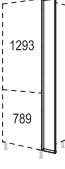

**XL-Fileur de façade**  
Finition façade d'un seul tenant,  
largeur : 200 mm

**HPD20-1X 20 cm**

### XL-Éléments pour appareils intégrés avec hauteur d'encastrement 1580 - 1940 mm

1293  
789

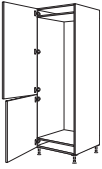

**XL-Armoire réfrigérateur / congélateur**  
**Hauteur d'encastrement : 1580 - 1940 mm**  
2 portes d'électroménager

**GD194-1X**



## Armoires, hauteur 2 - 2158 / 2188 / 2238 / 2288 mm de hauteur

Profondeur latérale : 561 mm  
 Hauteur de corps : 2088 mm  
 Hauteur de socle : 70, 100, 150 ou 200 mm

### Armoires

573  
933  
573



**Armoire de rangement**  
 3 portes,  
 2 étagères fixes,  
 4 étagères

H\*-2 30/40/50/60 cm

1365  
717



**Armoire de rangement**  
 2 portes,  
 1 étagère fixe,  
 4 étagères

HDV\*-2 30/40/50/60 cm

573  
933  
573



**Armoire pharmacien**  
 1 coulissant avec l'amortisseur SoftStopPro, à la fermeture et à l'ouverture,  
 6 paniers à suspendre avec fonds en bois et main-courante métallique, réglables

HA\*-2 30/40 cm

1365  
717



**Armoire pharmacien**  
 1 coulissant avec l'amortisseur SoftStopPro, à la fermeture et à l'ouverture,  
 6 paniers à suspendre avec fonds en bois et main-courante métallique, réglables

HDA\*-2 30/40 cm

573  
933  
573



**Armoire à balais et rangement**  
 1 porte,  
 1 étagère fixe,  
 1 étagère,  
 1 porte chevillée,  
 1 système grille de rangement métallique,  
 2 paniers pour produits d'entretien,  
 1 système d'étagères métallique,  
 1 accroche-tuyau pour aspirateur,  
 2 barres à crochets

HB\*-2 40/50/60 cm

573  
933  
573

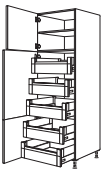

**Armoire**  
 1 porte,  
 1 étagère fixe,  
 1 étagère,  
 1 porte chevillée,  
 5 coulissants intérieurs

HI\*-2 40/50/60 cm

### Éléments pour four, micro-ondes, four vapeur, four compact

717  
VAR



**Armoire four**  
 Hauteur d'encastrement : 590 mm  
 2 portes,  
 1 bandeau de compensation fixe,  
 2 étagères

717

GO-2

717  
VAR

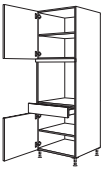

**Armoire four**  
 Hauteur d'encastrement : 590 mm  
 2 portes,  
 1 bandeau de compensation fixe,  
 1 tiroir,  
 2 étagères

141  
573

GOS-2

717  
VAR

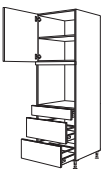

**Armoire four**  
 Hauteur d'encastrement : 590 mm  
 1 porte,  
 1 étagère,  
 1 bandeau de compensation fixe,  
 1 tiroir,  
 2 coulissants

141  
285  
285

GOS2A-2

429  
VAR



**Armoire four et micro-ondes**  
 Hauteur d'encastrement : 380 mm  
 Hauteur d'encastrement : 590 mm  
 2 portes,  
 1 bandeau de compensation fixe,  
 1 étagère

573

GMO-2

645  
VAR

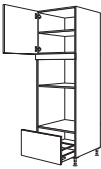

**Armoire four et micro-ondes**  
 Hauteur d'encastrement : 380 mm  
 Hauteur d'encastrement : 590 mm  
 1 porte,  
 1 étagère,  
 1 bandeau de compensation fixe,  
 1 coulissant

357

GMOA-2

429  
VAR

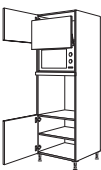

**Armoire four et micro-ondes avec porte lift**  
 Hauteur d'encastrement : 370 mm  
 Hauteur d'encastrement : 590 mm  
 2 portes,  
 1 porte lift,  
 1 bandeau de compensation fixe,  
 1 étagère

573

GLO-2

429  
VAR

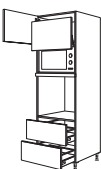

**Armoire four et micro-ondes avec porte lift**  
 Hauteur d'encastrement : 370 mm  
 Hauteur d'encastrement : 590 mm  
 1 porte,  
 1 porte lift,  
 1 bandeau de compensation fixe,  
 2 coulissants

285  
285

GLO2A-2

### Éléments pour appareils intégrés avec hauteur d'encastrement 880 mm

573  
933  
573



**Armoire encastrement réfrigérateur**  
 Hauteur d'encastrement : 880 mm  
 2 portes,  
 1 porte d'électroménager,  
 2 étagères

G88-2

429  
933  
717



**Armoire encastrement réfrigérateur**  
 Hauteur d'encastrement : 880 mm  
 2 portes,  
 1 porte d'électroménager,  
 1 étagère

GD88-2

573  
933  
285  
285



**Armoire encastrement réfrigérateur**  
 Hauteur d'encastrement : 880 mm  
 1 porte,  
 1 étagère,  
 1 porte d'électroménager,  
 2 coulissants

G88A-2

### Éléments pour appareils intégrés avec hauteur d'encastrement 1230 mm

213  
1293  
573



**Armoire encastrement réfrigérateur**  
 Hauteur d'encastrement : 1230 mm  
 1 abattant,  
 1 bandeau intérieur,  
 1 porte d'électroménager,  
 1 porte,  
 1 étagère

G123-2

501  
1293  
285



**Armoire encastrement réfrigérateur**  
 Hauteur d'encastrement : 1230 mm  
 1 porte,  
 1 étagère,  
 1 bandeau intérieur,  
 1 porte d'électroménager,  
 1 coulissant

G123A-2

717  
429  
933



**Armoire réfrigérateur / congélateur**  
 Hauteur d'encastrement : 1230 mm  
 1 porte,  
 1 étagère,  
 1 bandeau intérieur,  
 1 porte d'électroménager pour partie congélation,  
 1 porte d'électroménager pour partie réfrigération

G123G-2

## Armoires, hauteur 2 - 2158 / 2188 / 2238 / 2288 mm de hauteur

Profondeur latérale : 561 mm  
 Hauteur de corps : 2088 mm  
 Hauteur de socle : 70, 100, 150 ou 200 mm

### Éléments pour appareils intégrés avec hauteur d'encastrement jusqu'à 1450 mm

429  
933  
717



**Armoire encastrement réfrigérateur / congélateur**  
**Hauteur d'encastrement : 1450 mm**  
 1 porte,  
 1 bandeau intérieur,  
 2 portes d'électroménager

**GD145-2**

573  
933  
573



**Armoire encastrement réfrigérateur / congélateur**  
**Hauteur d'encastrement : 1450 mm**  
 1 porte,  
 1 étagère,  
 1 bandeau intérieur,  
 2 portes d'électroménager

**G145-2**

### Fileurs / Habillages

2088

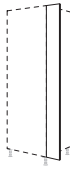

**Fileur**  
 Finition caisson,  
 2088 mm de haut,  
 joint d'étanchéité en U pour raccord mural,  
 largeur : 230 mm

**HPK20-2 20 cm**

1365  
717  
2085

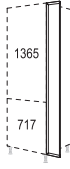

**Fileur de façade**  
 Finition façade d'un seul tenant,  
 largeur : 200 mm

**HPD20-2 20 cm**

### Éléments pour appareils intégrés avec hauteur d'encastrement 1580 - 1940 mm

213  
1149  
717

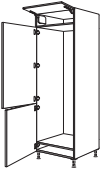

**Armoire encastrement réfrigérateur / congélateur**  
**Hauteur d'encastrement : 1780 mm**  
 1 abattant,  
 2 portes d'électroménager

**GD178-2**



## XL-Armoires, hauteur 2 XL - 2230 / 2260 / 2310 / 2360 mm de hauteur

Profondeur latérale : 561 mm  
Hauteur de corps : 2160 mm  
Hauteur de socle : 70, 100, 150 ou 200 mm



### XL-Armoires

573  
933  
645

**XL-Armoire de rangement**  
3 portes,  
2 étagères fixes,  
4 étagères

**H\*-2X** 30/40/50/60 cm

1365  
789

**XL-Armoire de rangement**  
2 portes,  
1 étagère fixe,  
5 étagères

**HDV\*-2X** 30/40/50/60 cm

573  
933  
645

**XL-Armoire pharmacien**  
1 coulissant avec  
l'amortisseur SoftStopPro,  
à la fermeture et à  
l'ouverture,  
6 paniers à suspendre avec  
fonds en bois et  
main-courante métallique,  
réglables

**HA\*-2X** 30/40 cm

1365  
789

**XL-Armoire pharmacien**  
1 coulissant avec  
l'amortisseur SoftStopPro,  
à la fermeture et à  
l'ouverture,  
6 paniers à suspendre avec  
fonds en bois et  
main-courante métallique,  
réglables

**HDA\*-2X** 30/40 cm

573  
933  
645

**XL-Armoire à balais et rangement**  
1 porte,  
1 étagère fixe,  
1 étagère,  
1 porte chevillée,  
1 système grille de  
rangement métallique,  
2 paniers pour produits  
d'entretien,  
1 système d'étagères  
métallique,  
1 accroche-tuyau pour  
aspirateur,  
2 barres à crochets

**HB\*-2X** 40/50/60 cm

573  
933  
645

**XL-Armoire**  
1 porte,  
1 étagère fixe,  
1 étagère,  
1 porte chevillée,  
5 coulissants intérieurs

**HI\*-2X** 40/50/60 cm

### XL-Éléments pour four, micro-ondes, four vapeur, four compact

717  
VAR  
789

**XL-Armoire four**  
Hauteur d'encastrement :  
590 mm  
2 portes,  
1 bandeau de  
compensation fixe,  
3 étagères

**GO-2X**

717  
VAR  
141  
645

**XL-Armoire four**  
Hauteur d'encastrement :  
590 mm  
2 portes,  
1 bandeau de  
compensation fixe,  
1 tiroir,  
2 étagères

**GOS-2X**

717  
VAR  
141  
285  
357

**XL-Armoire four**  
Hauteur d'encastrement :  
590 mm  
1 porte,  
1 étagère,  
1 bandeau de  
compensation fixe,  
1 tiroir,  
2 coulissants

**GOS2A-2X**

429  
VAR  
645

**XL-Armoire four et micro-ondes**  
Hauteur d'encastrement :  
380 mm  
Hauteur d'encastrement :  
590 mm  
2 portes,  
1 bandeau de  
compensation fixe,  
1 étagère

**GMO-2X**

429  
VAR  
285  
357

**XL-Armoire four et micro-ondes**  
Hauteur d'encastrement :  
380 mm  
Hauteur d'encastrement :  
590 mm  
1 porte,  
1 bandeau de  
compensation fixe,  
2 coulissants

**GMO2A-2X**

429  
429  
VAR  
645

**XL-Armoire four et micro-ondes avec porte lift**  
Hauteur d'encastrement :  
370 mm  
Hauteur d'encastrement :  
590 mm  
2 portes,  
1 porte lift,  
1 bandeau de  
compensation fixe,  
1 étagère

**GLO-2X**

429  
429  
VAR  
285  
357

**XL-Armoire four et micro-ondes avec porte lift**  
Hauteur d'encastrement :  
370 mm  
Hauteur d'encastrement :  
590 mm  
1 porte,  
1 porte lift,  
1 bandeau de  
compensation fixe,  
2 coulissants

**GLO2A-2X**

### XL-Éléments pour appareils intégrés avec hauteur d'encastrement 880 mm

573  
933  
645

**XL-Armoire encastrement réfrigérateur**  
Hauteur d'encastrement :  
880 mm  
2 portes,  
1 porte d'électroménager,  
2 étagères

**G88-2X**

429  
933  
789

**XL-Armoire encastrement réfrigérateur**  
Hauteur d'encastrement :  
880 mm  
2 portes,  
1 porte d'électroménager,  
2 étagères

**GD88-2X**

573  
933  
285  
357

**XL-Armoire encastrement réfrigérateur**  
Hauteur d'encastrement :  
880 mm  
1 porte,  
1 étagère,  
1 porte d'électroménager,  
2 coulissants

**G88A-2X**

### XL-Éléments pour appareils intégrés avec hauteur d'encastrement 1230 mm

213  
1293  
645

**XL-Armoire encastrement réfrigérateur**  
Hauteur d'encastrement :  
1230 mm  
1 abattant,  
1 bandeau intérieur,  
1 porte d'électroménager,  
1 porte,  
1 étagère

**G123-2X**

501  
1293  
357

**XL-Armoire encastrement réfrigérateur**  
Hauteur d'encastrement :  
1230 mm  
1 porte,  
1 étagère,  
1 bandeau intérieur,  
1 porte d'électroménager,  
1 coulissant

**G123A-2X**

717  
429  
1005

**XL-Armoire réfrigérateur / congélateur**  
Hauteur d'encastrement :  
1230 mm  
1 porte,  
1 étagère,  
1 bandeau intérieur,  
1 porte d'électroménager  
pour partie congélation,  
1 porte d'électroménager  
pour partie réfrigération

**G123G-2X**



## XL-Armoires, hauteur 2 XL - 2230 / 2260 / 2310 / 2360 mm de hauteur

Profondeur latérale : 561 mm  
Hauteur de corps : 2160 mm  
Hauteur de socle : 70, 100, 150 ou 200 mm



### XL-Éléments pour appareils intégrés avec hauteur d'encastrement jusqu'à 1450 mm

429  
933  
789

**XL-Armoire encastrement réfrigérateur / congélateur**  
Hauteur d'encastrement : 1450 mm  
1 porte,  
1 bandeau intérieur,  
2 portes d'électroménager

**GD145-2X**

573  
933  
645

**XL-Armoire encastrement réfrigérateur / congélateur**  
Hauteur d'encastrement : 1450 mm  
1 porte,  
1 étagère,  
1 bandeau intérieur,  
2 portes d'électroménager

**G145-2X**

### XL-Fileurs / Habillages

2160

**XL-Fileur**  
Finition caisson,  
2160 mm de haut,  
joint d'étanchéité en U pour raccord mural,  
largeur : 230 mm

**HPK20-2X 20 cm**

2157

**XL-Fileur de façade**  
Finition façade d'un seul tenant,  
largeur : 200 mm

**HPD20-2X 20 cm**

### XL-Éléments pour appareils intégrés avec hauteur d'encastrement 1580 - 1940 mm

213  
1149  
789

**XL-Armoire encastrement réfrigérateur / congélateur**  
Hauteur d'encastrement : 1780 mm  
1 abattant,  
2 portes d'électroménager

**GD178-2X**



## Armoires, hauteur 3 - 2230 / 2260 / 2310 / 2360 mm de hauteur

Profondeur latérale : 561 mm  
 Hauteur de corps : 2160 mm  
 Hauteur de socle : 70, 100, 150 ou 200 mm

### Armoires



**Armoire de rangement**  
 3 portes,  
 2 étagères fixes,  
 4 étagères

645  
933  
573

**H\*-3** 30/40/50/60 cm



**Armoire de rangement**  
 2 portes,  
 1 étagère fixe,  
 4 étagères

1437  
717

**HDV\*-3** 30/40/50/60 cm



**Armoire pharmacien**  
 1 coulissant avec  
 l'amortisseur SoftStopPro,  
 à la fermeture et à  
 l'ouverture,  
 6 paniers à suspendre avec  
 fonds en bois et  
 main-courante métallique,  
 réglables

645  
933  
573

**HA\*-3** 30/40 cm



**Armoire pharmacien**  
 1 coulissant avec  
 l'amortisseur SoftStopPro,  
 à la fermeture et à  
 l'ouverture,  
 6 paniers à suspendre avec  
 fonds en bois et  
 main-courante métallique,  
 réglables

1437  
717

**HDA\*-3** 30/40 cm



**Armoire à balais  
 et rangement**  
 1 porte,  
 1 étagère fixe,  
 1 étagère,  
 1 porte chevillée,  
 1 système grille de  
 rangement métallique,  
 2 paniers pour produits  
 d'entretien,  
 1 système d'étagères  
 métallique,  
 1 accroche-tuyau pour  
 aspirateur,  
 2 barres à crochets

645  
933  
573

**HB\*-3** 40/50/60 cm



**Armoire**  
 1 porte,  
 1 étagère fixe,  
 1 étagère,  
 1 porte chevillée,  
 5 coulissants intérieurs

645  
933  
573

**HI\*-3** 40/50/60 cm

### Éléments pour four, micro-ondes, four vapeur, four compact



**Armoire four**  
 Hauteur d'encastrement :  
 590 mm  
 2 portes,  
 1 bandeau de  
 compensation fixe,  
 3 étagères

789  
VAR

717

**GO-3**



**Armoire four**  
 Hauteur d'encastrement :  
 590 mm  
 2 portes,  
 1 bandeau de  
 compensation fixe,  
 1 tiroir,  
 3 étagères

789  
VAR

141  
573

**GOS-3**



**Armoire four**  
 Hauteur d'encastrement :  
 590 mm  
 1 porte,  
 2 étagères,  
 1 bandeau de  
 compensation fixe,  
 1 tiroir,  
 2 coulissants

789  
VAR

141  
285  
285

**GOS2A-3**



**Armoire four  
 et micro-ondes**  
 Hauteur d'encastrement :  
 380 mm  
 Hauteur d'encastrement :  
 590 mm  
 2 portes,  
 1 bandeau de  
 compensation fixe,  
 2 étagères

501  
VAR

573

**GMO-3**

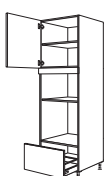

**Armoire four  
 et micro-ondes**  
 Hauteur d'encastrement :  
 380 mm  
 Hauteur d'encastrement :  
 590 mm  
 1 porte,  
 1 étagère,  
 1 bandeau de  
 compensation fixe,  
 1 coulissant

717  
VAR

357

**GMOA-3**

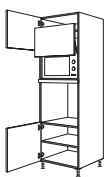

**Armoire four et  
 micro-ondes avec porte lift**  
 Hauteur d'encastrement :  
 370 mm  
 Hauteur d'encastrement :  
 590 mm  
 2 portes,  
 1 porte lift,  
 1 bandeau de  
 compensation fixe,  
 2 étagères

501  
429  
VAR

573

**GLO-3**

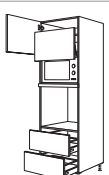

**Armoire four et  
 micro-ondes avec porte lift**  
 Hauteur d'encastrement :  
 370 mm  
 Hauteur d'encastrement :  
 590 mm  
 1 porte,  
 1 étagère,  
 1 porte lift,  
 1 bandeau de  
 compensation fixe,  
 2 coulissants

501  
429  
VAR

285  
285

**GLO2A-3**

### Éléments pour appareils intégrés avec hauteur d'encastrement 880 mm



**Armoire encastrement  
 réfrigérateur**  
 Hauteur d'encastrement :  
 880 mm  
 2 portes,  
 1 porte d'électroménager,  
 2 étagères

645  
933  
573

**G88-3**



**Armoire encastrement  
 réfrigérateur**  
 Hauteur d'encastrement :  
 880 mm  
 2 portes,  
 1 porte d'électroménager,  
 2 étagères

501  
933  
717

**GD88-3**



**Armoire encastrement  
 réfrigérateur**  
 Hauteur d'encastrement :  
 880 mm  
 1 porte,  
 1 étagère,  
 1 porte d'électroménager,  
 2 coulissants

645  
933  
285  
285

**G88A-3**

### Éléments pour appareils intégrés avec hauteur d'encastrement 1230 mm



**Armoire encastrement  
 réfrigérateur**  
 Hauteur d'encastrement :  
 1230 mm  
 1 abattant,  
 1 bandeau intérieur,  
 1 porte d'électroménager,  
 1 porte,  
 1 étagère

285  
1293  
573

**G123-3**



**Armoire encastrement  
 réfrigérateur**  
 Hauteur d'encastrement :  
 1230 mm  
 1 porte,  
 1 étagère,  
 1 bandeau intérieur,  
 1 porte d'électroménager,  
 1 coulissant

573  
1293  
285

**G123A-3**



**Armoire réfrigérateur /  
 congélateur**  
 Hauteur d'encastrement :  
 1230 mm  
 1 porte,  
 2 étagères,  
 1 bandeau intérieur,  
 1 porte d'électroménager  
 pour partie congélation,  
 1 porte d'électroménager  
 pour partie réfrigération

789  
429  
933

**G123G-3**

## Armoires, hauteur 3 - 2230 / 2260 / 2310 / 2360 mm de hauteur

Profondeur latérale : 561 mm  
Hauteur de corps : 2160 mm  
Hauteur de socle : 70, 100, 150 ou 200 mm

### Éléments pour appareils intégrés avec hauteur d'encastrement jusqu'à 1450 mm

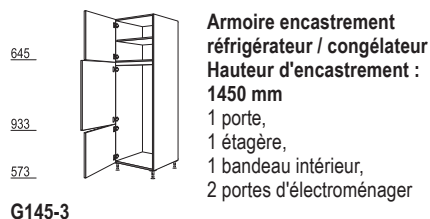
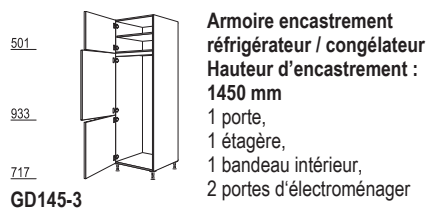

### Fileurs / Habillages

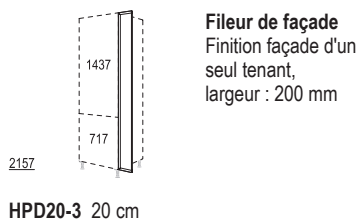
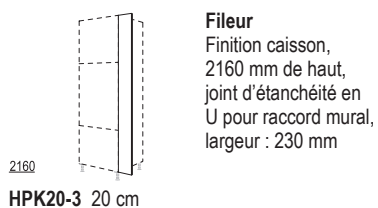

### Éléments pour appareils intégrés avec hauteur d'encastrement 1580 - 1940 mm

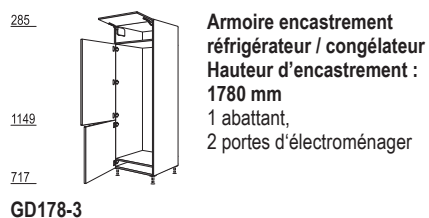

## XL-Armoires, hauteur 3 XL - 2302 / 2332 / 2382 / 2432 mm de hauteur

Profondeur latérale : 561 mm  
Hauteur de corps : 2232 mm  
Hauteur de socle : 70, 100, 150 ou 200 mm



### XL-Armoires

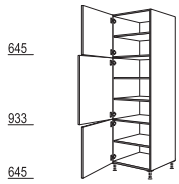

H\*-3X 30/40/50/60 cm

**XL-Armoire de rangement**  
3 portes,  
2 étagères fixes,  
4 étagères



HDV\*-3X 30/40/50/60 cm

**XL-Armoire de rangement**  
2 portes,  
1 étagère fixe,  
5 étagères

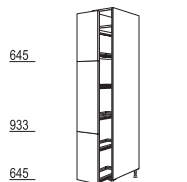

HA\*-3X 30/40 cm

**XL-Armoire pharmacien**  
1 coulissant avec  
l'amortisseur SoftStoppPro,  
à la fermeture et à  
l'ouverture,  
5 paniers à suspendre avec  
fonds en bois et  
main-courante métallique,  
réglables,  
1 étagère fixe

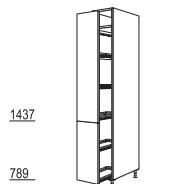

HDA\*-3X 30/40 cm

**XL-Armoire pharmacien**  
1 coulissant avec  
l'amortisseur SoftStoppPro,  
à la fermeture et à  
l'ouverture,  
5 paniers à suspendre avec  
fonds en bois et  
main-courante métallique,  
réglables,  
1 étagère fixe

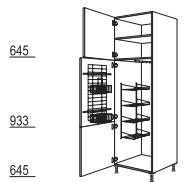

HB\*-3X 40/50/60 cm

**XL-Armoire à balais  
et rangement**  
1 porte,  
1 étagère fixe,  
1 étagère,  
1 porte chevillée,  
1 système grille de  
rangement métallique,  
2 paniers pour produits  
d'entretien,  
1 système d'étagères  
métallique,  
1 accroche-tuyau pour  
aspirateur,  
2 barres à crochets

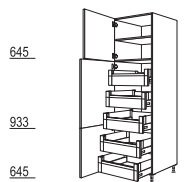

HI\*-3X 40/50/60 cm

**XL-Armoire**  
1 porte,  
1 étagère fixe,  
1 étagère,  
1 porte chevillée,  
5 coulissants intérieurs

### XL-Éléments pour four, micro-ondes, four vapeur, four compact

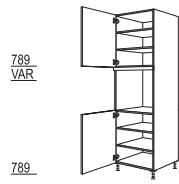

GO-3X

**XL-Armoire four**  
Hauteur d'encastrement :  
590 mm  
2 portes,  
1 bandeau de  
compensation fixe,  
4 étagères

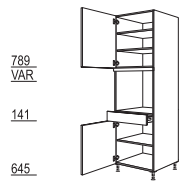

GOS-3X

**XL-Armoire four**  
Hauteur d'encastrement :  
590 mm  
2 portes,  
1 bandeau de  
compensation fixe,  
1 tiroir,  
3 étagères

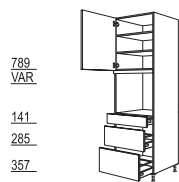

GOS2A-3X

**XL-Armoire four**  
Hauteur d'encastrement :  
590 mm  
1 porte,  
2 étagères,  
1 bandeau de  
compensation fixe,  
1 tiroir,  
2 coulissants

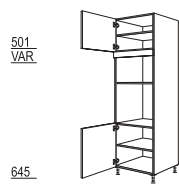

GMO-3X

**XL-Armoire four  
et micro-ondes**  
Hauteur d'encastrement :  
380 mm  
Hauteur d'encastrement :  
590 mm  
2 portes,  
1 bandeau de  
compensation fixe,  
2 étagères

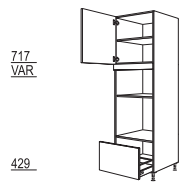

GMOA-3X

**XL-Armoire four  
et micro-ondes**  
Hauteur d'encastrement :  
380 mm  
Hauteur d'encastrement :  
590 mm  
1 porte,  
1 étagère,  
1 bandeau de  
compensation fixe,  
1 coulissant

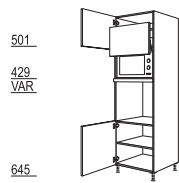

GLO-3X

**XL-Armoire four et  
micro-ondes avec porte lift**  
Hauteur d'encastrement :  
370 mm  
Hauteur d'encastrement :  
590 mm  
2 portes,  
1 porte lift,  
1 bandeau de  
compensation fixe,  
2 étagères

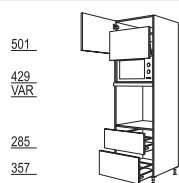

GLO2A-3X

**XL-Armoire four et  
micro-ondes avec porte lift**  
Hauteur d'encastrement :  
370 mm  
Hauteur d'encastrement :  
590 mm  
1 porte,  
1 étagère,  
1 porte lift,  
1 bandeau de  
compensation fixe,  
2 coulissants

### XL-Éléments pour appareils intégrés avec hauteur d'encastrement 880 mm

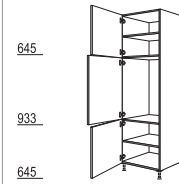

G88-3X

**XL-Armoire encastrement  
réfrigérateur**  
Hauteur d'encastrement :  
880 mm  
2 portes,  
1 porte d'électroménager,  
2 étagères

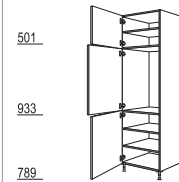

GD88-3X

**XL-Armoire encastrement  
réfrigérateur**  
Hauteur d'encastrement :  
880 mm  
2 portes,  
1 porte d'électroménager,  
3 étagères

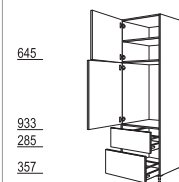

G88A-3X

**XL-Armoire encastrement  
réfrigérateur**  
Hauteur d'encastrement :  
880 mm  
1 porte,  
1 étagère,  
1 porte d'électroménager,  
2 coulissants

### XL-Éléments pour appareils intégrés avec hauteur d'encastrement 1230 mm

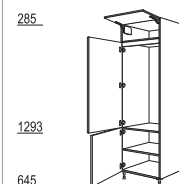

G123-3X

**XL-Armoire encastrement  
réfrigérateur**  
Hauteur d'encastrement :  
1230 mm  
1 abattant,  
1 bandeau intérieur,  
1 porte d'électroménager,  
1 porte,  
1 étagère

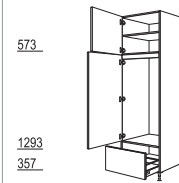

G123A-3X

**XL-Armoire encastrement  
réfrigérateur**  
Hauteur d'encastrement :  
1230 mm  
1 porte,  
1 étagère,  
1 bandeau intérieur,  
1 porte d'électroménager,  
1 coulissant

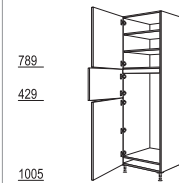

G123G-3X

**XL-Armoire réfrigérateur /  
congélateur**  
Hauteur d'encastrement :  
1230 mm  
1 porte,  
2 étagères,  
1 bandeau intérieur,  
1 porte d'électroménager  
pour partie congélation,  
1 porte d'électroménager  
pour partie réfrigération



## XL-Armoires, hauteur 3 XL - 2302 / 2332 / 2382 / 2432 mm de hauteur

Profondeur latérale : 561 mm  
Hauteur de corps : 2232 mm  
Hauteur de socle : 70, 100, 150 ou 200 mm



### XL-Éléments pour appareils intégrés avec hauteur d'encastrement jusqu'à 1450 mm

501  
933  
789  
GD145-3X

**XL-Armoire encastrement réfrigérateur / congélateur**  
Hauteur d'encastrement : 1450 mm  
1 porte,  
1 étagère,  
1 bandeau intérieur,  
2 portes d'électroménager

645  
933  
645  
G145-3X

**XL-Armoire encastrement réfrigérateur / congélateur**  
Hauteur d'encastrement : 1450 mm  
1 porte,  
1 étagère,  
1 bandeau intérieur,  
2 portes d'électroménager

### XL-Fileurs / Habillages

2232

**XL-Fileur**  
Finition caisson,  
2232 mm de haut,  
joint d'étanchéité en U pour raccord mural,  
largeur : 230 mm

HPK20-3X 20 cm

1437  
789  
2229

**XL-Fileur de façade**  
Finition façade d'un seul tenant,  
largeur : 200 mm

HPD20-3X 20 cm

### XL-Éléments pour appareils intégrés avec hauteur d'encastrement 1580 - 1940 mm

1437  
789  
GD194-3X

**XL-Armoire encastrement réfrigérateur / congélateur**  
Hauteur d'encastrement : 1580 - 1940 mm  
2 portes d'électroménager



## Éléments hauts, 360 mm de hauteur

Profondeur latérale : 350 mm  
Hauteur de corps : 360 mm

### Éléments hauts, 360 mm de hauteur



Élément haut  
1 porte

**W\*-36**  
45/50/60 cm



Élément haut à abattant  
1 abattant,  
angle d'ouverture 107°

**WK\*-36**  
45/50/60/80/90/100/  
120 cm



Élément haut vitré à cadre  
1 abattant,  
verre clair n° 01,  
angle d'ouverture 107°,  
variantes de verre contre  
supplément de prix :  
n° 02 / 39

**WKG\*-36**  
50/60/80/90/100/  
120 cm

sans ill.

Supplément de prix pour  
échange de verre  
pour variantes de verre :  
n° 02 Verre mat  
n° 39 Verre noir

MP-GW

### Éléments hauts, 360 mm de hauteur



Élément haut vitré Square  
1 clapet, cadre de porte en  
aluminium,  
angle d'ouverture de 107°,  
version sans poignée avec  
fond d'élément haut à  
baguelette profilée intégrée en  
aspect acier inox

**WKSQ\*-36**  
50/60/80/90/100/  
120 cm

Disponible en :  
n° 321 Façade à cadre en  
aluminium en aspect inox,  
avec verre mat 02  
n° 308 Façade à cadre en  
aluminium en aspect inox,  
avec verre gris 035  
n° 329 Façade à cadre en  
aluminium en noir,  
avec verre noir 39



Élément haut étagères  
profondeur : 371 mm

**WR\*-36**  
30/40/45/50/60/80/90/  
100/120 cm

### Fileurs

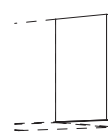

Fileur  
Finition caisson,  
360 mm de haut,  
joint d'étanchéité en  
U pour raccord mural,  
largeur : 100 mm / 200 mm

**WPK\*-36**  
10/20 cm

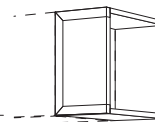

Fileur  
Finition façade d'un  
seul tenant,  
2 étagères en haut et en bas,  
1 joue d'élément haut :  
350 mm de profondeur,  
largeur : 200 mm

**WPD20-36**  
20 cm



## Éléments hauts, 576 mm de hauteur

Profondeur latérale : 350 mm  
Hauteur de corps : 576 mm

### Éléments hauts, 576 mm de hauteur



573

**Élément haut**  
1 porte,  
1 étagère

**W\*-58**  
20/30/35/40/45/50/60 cm

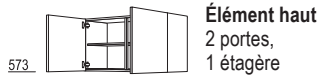

573

**Élément haut**  
2 portes,  
1 étagère

**W2T-58** 60 cm  
**W\*-58** 80/90/100/120 cm

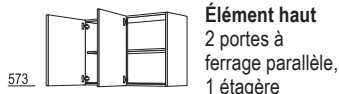

573

**Élément haut**  
2 portes à  
ferrage parallèle,  
1 étagère

**W2TP\*-58**  
80/90/100 cm



573

**Élément haut**  
1 porte pliante à système  
coulissant,  
1 étagère

**WFT60-58**  
60 cm

### Éléments hauts, 576 mm de hauteur

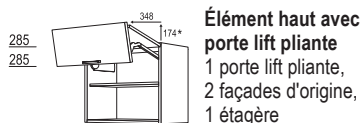

285

285

**Élément haut avec  
porte lift pliante**  
1 porte lift pliante,  
2 façades d'origine,  
1 étagère

**WFL\*-58**  
50/60/80/90/100/120 cm



VAR

**Élément haut  
pour micro-ondes**  
1 niche selon la hauteur  
de l'appareil,  
1 en tant que compensation  
de niche

**WM\*-58**  
50/60 cm

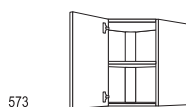

573

**Élément haut d'angle,  
diagonal**  
1 porte : 394 mm de largeur,  
angle d'ouverture 90°,  
1 étagère,  
dimensions prévues :  
650 x 650 mm

**WED65-58**

### Éléments hauts, 576 mm de hauteur

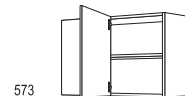

573

**Élément haut d'angle**  
1 porte,  
1 fileur d'angle,  
1 étagère

Largeurs de caisson :  
600, 782, 882 mm

**WE60-20-58**  
**WE80-35-58**  
**WE90-45-58**

Dimensions prévues  
(variable) :  
450 (390 - 500) x ...  
WE60-20: ...650 (630 - 700) mm  
WE80-35: ...800 (790 - 850) mm  
WE90-45: ...900 (890 - 950) mm



**Élément haut étagères**  
1 étagère fixe,  
profondeur latérale : 371 mm

**WR\*-58**  
15/20/30/40/45/50/60 cm



**Élément haut  
range-bouteilles**  
3 étagères fixes,  
profondeur latérale : 371 mm

**WRF15-58**  
15 cm

### Fileurs



**Fileur**  
Finition caisson,  
576 mm de haut,  
joint d'étanchéité en  
U pour raccord mural,  
largeur : 100 mm / 200 mm

**WPK\*-58**  
10/20 cm

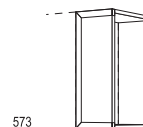

573

**Fileur de façade**  
Finition façade  
d'un seul tenant,  
2 étagères en haut et en bas,  
1 joue d'élément haut :  
350 mm de profondeur,  
largeur : 200 mm

**WPD20-58**  
20 cm

## Éléments hauts, hauteur 1 - 720 mm de hauteur

Profondeur latérale : 350 mm

Hauteur de corps : 720 mm

### Éléments hauts, 720 mm de hauteur

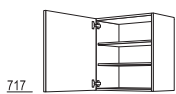

717

**Élément haut**  
1 porte,  
2 étagères

**W\*-1**

20/25/30/35/40/45/50/55/60 cm



717

**Élément haut**  
2 portes,  
2 étagères

**W2T-1** 60 cm

**W\*-1** 80/90/100 cm



717

**Élément haut**  
2 portes à  
ferrage parallèle,  
2 étagères

**W2TP\*-1**

80/90/100 cm



717

**Élément haut**  
1 porte pliante à système  
coulissant,  
2 étagères

**WFT60-1**

60 cm



717

**Élément haut**  
porte vitrée à cadre  
1 porte,  
verre clair n° 01,  
2 étagères en verre,  
variantes en verre  
contre supplément de prix :  
n° 02 / 39

**WG\*-1**

45/50/60 cm

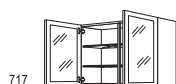

717

**Élément haut**  
porte vitrée à cadre  
2 portes,  
verre clair n° 01,  
2 étagères en verre,  
variantes en verre  
contre supplément de prix :  
n° 02 / 39

**WG\*-1**

90/100 cm



357

141

**Élément haut**  
porte vitrée à segment  
1 porte,  
verre clair n° 01,  
2 étagères en verre,  
variantes en verre  
contre supplément de prix :  
n° 02 / 39

**WGLS\*-1**

45/50/60 cm

### Éléments hauts, 720 mm de hauteur



357

141

**Élément haut**  
porte vitrée à segment

2 portes,  
verre clair n° 01,  
2 étagères en verre,  
variantes en verre  
contre supplément de prix :  
n° 02 / 39

**WGLS\*-1**

90/100 cm

sans ill.

**MP-GW**

**Supplément de prix pour**  
**échange de verre**

pour variantes de verre :  
n° 02 Verre mat  
n° 39 Verre noir

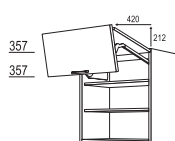

357

357

**Élément haut avec**  
porte lift pliante

1 porte lift pliante,  
2 façades d'origine,  
2 étagères

**WFL\*-1**

50/60/80/90/100/120 cm

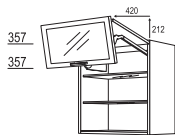

357

357

**Élément haut avec**  
porte lift pliante

1 porte lift pliante,  
1 façade originale en haut,  
1 façade à cadre vitrée en bas,  
verre clair n° 01,  
2 étagères en verre,  
variantes en verre  
contre supplément de prix :  
n° 02 / 39

**WFLG\*-1**

50/60/80/90/100/120 cm

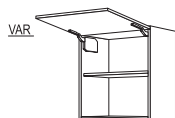

VAR

**Élément haut**  
pour micro-ondes

1 niche selon la hauteur  
de l'appareil,  
1 en tant que compensation  
de niche

**WM\*-1**

50/60 cm

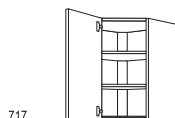

717

**Élément haut d'angle,**  
diagonal

1 porte : 394 mm de largeur,  
angle d'ouverture 90°,  
2 étagères,  
dimensions prévues :  
650 x 650 mm

**WED65-1**

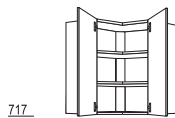

717

**Élément haut d'angle**

2 portes avec  
charnières à ouverture 165°  
2 étagères,  
arrêt de porte = 1ère  
porte à ouvrir

**WE\*-1**

60/65/80/90 cm

### Éléments hauts, 720 mm de hauteur

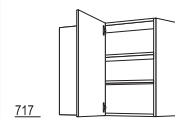

717

**Élément haut d'angle**

1 porte,  
1 fileur d'angle,  
2 étagères

Largeurs de caisson :

600, 782, 882 mm

**WE60-20-1**

**WE80-35-1**

**WE90-45-1**

Dimensions prévues

(variable):

450 (390 - 500) x ...

WE60-20: ...650 (630 - 700) mm

WE80-35: ...800 (790 - 850) mm

WE90-45: ...900 (890 - 950) mm



**WR\*-1**

15/20/30/40/45/50/60 cm



**WRF15-1**

15 cm

### Fileurs



**WPK\*-1**

10/20 cm

**Fileur**

Finition caisson,  
720 mm de haut,  
joint d'étanchéité en  
U pour raccord mural,  
largeur : 100 mm / 200 mm

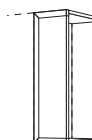

**WPD20-1**

20 cm

**Fileur de façade**

Finition façade  
d'un seul tenant,  
2 étagères en haut et en bas,  
1 joue d'élément haut :  
350 mm de profondeur,  
largeur : 200 mm



## Éléments hauts, hauteur 2 - 792 mm de hauteur

Profondeur latérale : 350 mm  
Hauteur de corps : 792 mm

### Éléments hauts, 792 mm de hauteur



**Élément haut**  
1 porte,  
2 étagères

789

**W\*-2** 20/25/30/35/40/45/50/55/60 cm



**Élément haut**  
2 portes,  
2 étagères

789

**W2T\*-2** 60 cm  
**W\*-2** 80/90/100 cm



**Élément haut**  
2 portes à  
ferrage parallèle,  
2 étagères

789

**W2TP\*-2**  
80/90/100 cm



**Élément haut**  
1 porte pliante à système  
coulissant,  
2 étagères

789

**WFT60-2**  
60 cm



**Élément haut**  
porte vitrée à cadre

1 porte,  
verre clair n° 01,  
2 étagères en verre,  
variantes en verre  
contre supplément de prix :  
n° 02 / 39

789

**WG\*-2**  
45/50/60 cm



**Élément haut**  
porte vitrée à cadre

2 portes,  
verre clair n° 01,  
2 étagères en verre,  
variantes en verre  
contre supplément de prix :  
n° 02 / 39

789

**WG\*-2**  
90/100 cm



**Élément haut**  
porte vitrée à segment

1 porte,  
verre clair n° 01,  
2 étagères en verre,  
variantes en verre  
contre supplément de prix :  
n° 02 / 39

429

141

**WGLS\*-2**  
45/50/60 cm



**Élément haut**  
porte vitrée à segment

2 portes,  
verre clair n° 01,  
2 étagères en verre,  
variantes en verre  
contre supplément de prix :  
n° 02 / 39

429

141

**WGLS\*-2**  
90/100 cm

sans ill.

**Supplément de prix pour  
échange de verre**  
pour variantes de verre :  
n° 02 Verre mat  
n° 39 Verre noir

**MP-GW**

### Éléments hauts, 792 mm de hauteur



**Élément haut**  
pour micro-ondes  
1 niche selon la hauteur  
de l'appareil,  
1 en tant que compensation  
de niche

VAR

**WM\*-2**  
50/60 cm

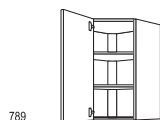

**Élément haut d'angle,  
diagonal**  
1 porte : 394 m de largeur,  
angle d'ouverture 90°,  
2 étagères,  
dimensions prévues :  
650 x 650 mm

789

**WED65-2**



**Élément haut d'angle**  
2 portes avec  
charnières à ouverture 165°,  
2 étagères,  
arrêt de porte = 1ère  
porte à ouvrir

789

**WE\*-2**  
60/65/80/90 cm

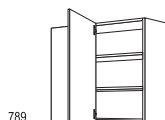

**Élément haut d'angle**  
1 porte,  
1 fileur d'angle,  
2 étagères  
Largeurs de caisson :  
600, 782, 882 mm

789

**WE60-20-2**  
**WE80-35-2**  
**WE90-45-2**

Dimensions prévues  
(variable):  
450 (390 - 500) x ...  
WE60-20: ...650 (630 - 700) mm  
WE80-35: ...800 (790 - 850) mm  
WE90-45: ...900 (890 - 950) mm



**Élément haut étagères**  
2 étagères fixes,  
profondeur latérale : 371 mm

**WR\*-2**  
15/20/30/40/45/50/60 cm



**Élément haut**  
range-bouteilles  
4 étagères fixes,  
profondeur latérale : 371 mm

**WRF15-2**  
15 cm

### Éléments hauts, 792 mm de hauteur

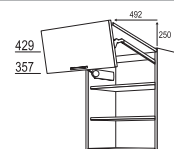

**Élément haut avec porte**  
lift pliante  
1 porte lift pliante,  
2 façades originales,  
2 étagères

429

357

**WFL\*-2**  
50/60/80/90/100/120 cm

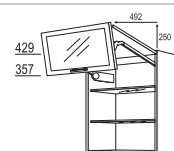

**Élément haut avec porte**  
lift pliante

1 porte lift pliante,  
1 façade originale,  
1 façade avec  
verre clair n° 01,  
2 étagères en verre,  
variantes de verre contre  
supplément de prix :  
n° 02 / 39

429

357

**WFLG\*-2**  
50/60/80/90/100/120 cm

### Fileurs



**Fileur**  
Finition caisson,  
792 mm de haut,  
joint d'étanchéité en  
U pour raccord mural,  
largeur : 100 mm / 200 mm

**WPK\*-2**  
10/20 cm

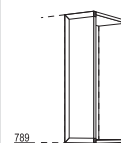

**Fileur de façade**  
Finition façade  
d'un seul tenant,  
2 étagères en haut et en bas,  
1 joue d'élément haut :  
350 mm de profondeur,  
largeur : 200 mm

789

**WPD20-2**  
20 cm

## Éléments hauts, hauteur 3 - 864 mm de hauteur

Profondeur latérale : 350 mm  
Hauteur de corps : 864 mm

### Éléments hauts, 864 mm de hauteur



W\*-3 20/25/30/35/40/45/50/55/60 cm



W2T\*-3 60 cm  
W\*-3 80/90/100 cm



W2TP\*-3  
80/90/100 cm

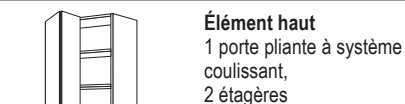

WFT60-3  
60 cm



WG\*-3  
45/50/60 cm



WG\*-3  
90/100 cm



WGLS\*-3  
45/50/60 cm



WGLS\*-3  
90/100 cm

sans ill. **Supplément de prix pour échange de verre**  
pour variantes de verre :  
n° 02 Verre mat  
n° 39 Verre noir

MP-GW

### Éléments hauts, 864 mm de hauteur

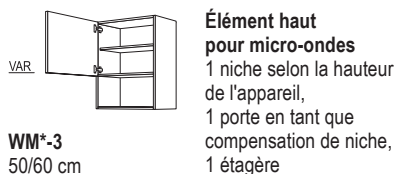

WM\*-3  
50/60 cm

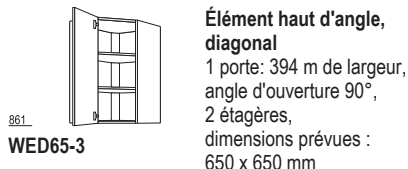

WED65-3

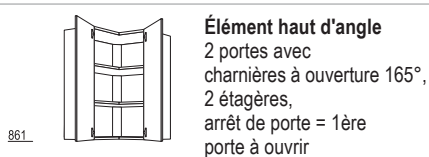

WE\*-3  
60/65/80/90 cm

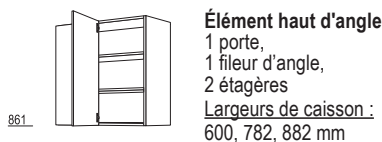

WE60-20-3  
WE80-35-3  
WE90-45-3

Dimensions prévues (variable) :  
450 (390 - 500) x ...  
WE60-20: ...650 (630 - 700) mm  
WE80-35: ...800 (790 - 850) mm  
WE90-45: ...900 (890 - 950) mm

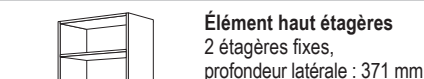

WR\*-3  
15/20/30/40/45/50/60 cm

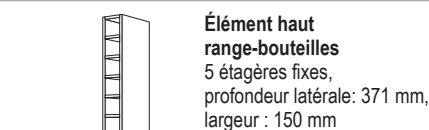

WRF15-3  
15 cm

## Éléments hauts pour hottes aspirantes

### Éléments hauts pour hottes aspirantes

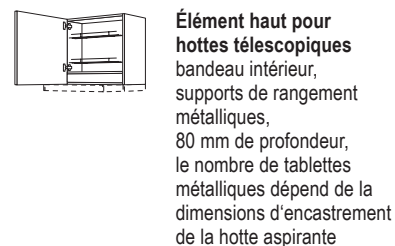

WDAF60-58 60 cm Hauteur : 573 mm

WDAF60-1 60 cm Hauteur : 720 mm

WDAF60-2 60 cm Hauteur : 792 mm

WDAF60-3 60 cm Hauteur : 864 mm

### Tablette de recouvrement



WZB260

**Tablette de recouvrement en finition corps**  
coloris identique sur les deux faces,  
16 mm d'épaisseur,  
350 mm de profondeur,  
chants plaqués sur 3 côtés,  
pour montage intermédiaire  
entre éléments hauts ou  
comme construction en  
surplomb de fenêtre.  
**Prix linéaire 100 mm,**  
facturation par 100 mm  
entamés.  
Largeur : 250 - 2580 mm

WZB60

Tablette de recouvrement  
finition corps  
comme ci-dessus, **mais en  
600 mm de largeur**

### Fileurs



WPK\*-3  
10/20 cm

**Fileur**  
Finition caisson,  
864 mm de haut,  
joint d'étanchéité en  
U pour raccord mural,  
largeur : 100 mm / 200 mm

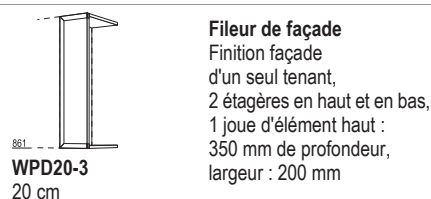

WPD20-3  
20 cm

**Fileur de façade**  
Finition façade  
d'un seul tenant,  
2 étagères en haut et en bas,  
1 joue d'élément haut :  
350 mm de profondeur,  
largeur : 200 mm

Range-couverts et systèmes d'organisation en plastique



**Range-couverts Trend**  
gris, hauteur : 43 mm,  
adapté pour profondeur de tiroir de 500 mm,  
profondeur : 561 mm

**BE\***  
30/40/45/50/60/80/  
90/100/120 cm

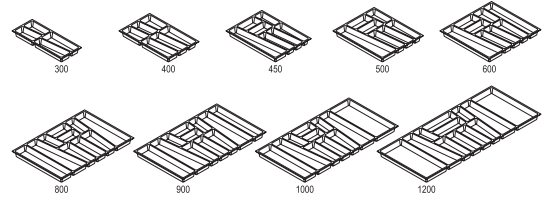

**BE\* -46**  
45/50/60/80/90/  
100/120 cm

comme ci-dessus,  
mais pour profondeur de tiroir de 400 mm,  
profondeur : 461 mm

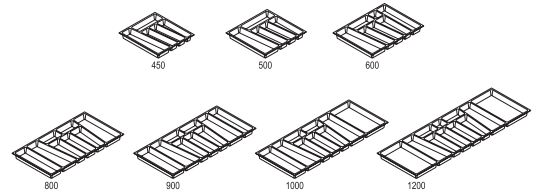

**Range-couverts Move**  
gris argenté, avec des séparateurs pour un agencement  
personnalisé de l'espace,  
hauteur : 47 mm,  
adapté pour profondeur de tiroir de 500 mm,  
profondeur : 561 mm

**BE\* M**  
30/40/45/50/60/80/  
90/100/120 cm

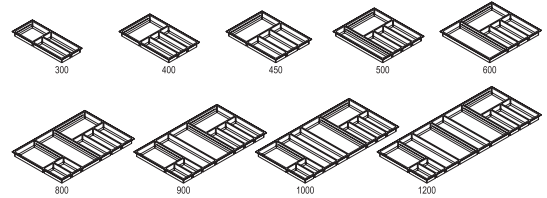

**BE\* -46 M**  
30/40/45/50/60/80/  
90/100/120 cm

comme ci-dessus,  
mais pour profondeur de tiroir de 400 mm,  
profondeur : 461 mm

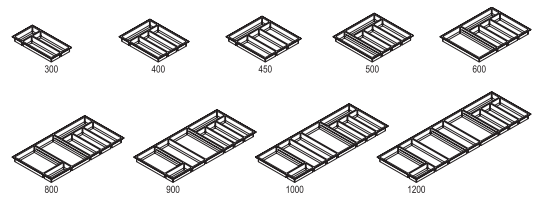

**Organisation universelle**  
Profil aluminium avec 4 séparateurs pour un agencement personnalisé de l'espace,  
hauteur : 125 mm, convient aux profondeurs de tiroir de 500 mm, profondeur : 561 mm,  
1 profil aluminium pour une largeur de 600 mm,  
2 profils aluminium pour une largeur de 800 à 900 mm,  
3 profils aluminium pour une largeur de 1000 à 1200 mm

**AUO 56**

*Merci de commander le nombre correspondant de profils aluminium !*

**AUO 46**

comme ci-dessus, mais pour, profondeur de coulissant de 400 mm,  
profondeur : 461 mm



**Range-couverts Concept**  
surface antidérapante Softtouch,  
anthracite, hauteur : 52 mm, pour profondeur de tiroir de 500 mm,  
profondeur latérale : 561 mm

**BE\* C**  
30/40/45/50/60/80/  
90/100/120 cm

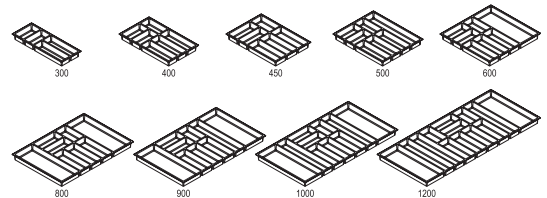

**Organisation pour coulissant Concept**  
surface antidérapante Softtouch,  
anthracite, hauteur : 100 mm, pour profondeur de coulissant de 500 mm,  
profondeur latérale : 561 mm

**AO\* C**  
60/80/90/100/120 cm

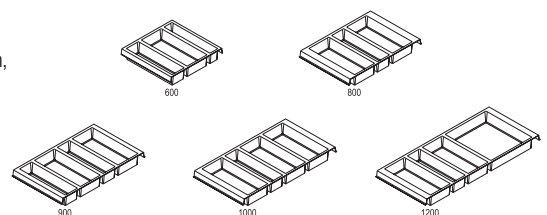

Range-couverts et systèmes d'organisation en plastique



BE\* BE  
30/40/45/50/60/80/  
90/100/120 cm

**Range-couverts black edition**  
surface antidérapante Softtouch,  
noir, hauteur : 52 mm,  
pour profondeur de tiroir de 500 mm,  
profondeur latérale : 561 mm

black  
edition

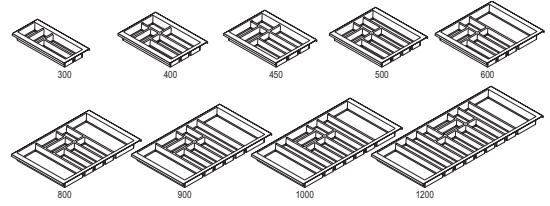

Range-couverts et organisateurs de coulissant en frêne noir

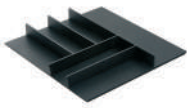

BE\* N  
30/40/45/50/60/80/  
90/100/120 cm

**Range-couverts en bois de frêne noir**  
Modèle en frêne massif, teinté noir,  
hauteur : 56 mm, pour profondeur de tiroir de 500 mm,  
profondeur latérale : 561 mm

black  
edition

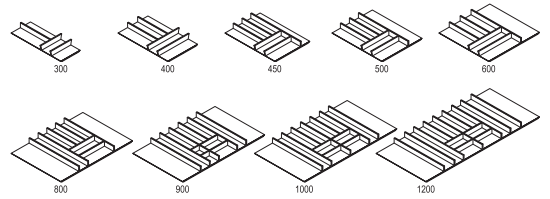

BE-MVGS\* N  
80/90/100/120 cm

**Range-couverts en bois de frêne noir avec bloc pour couteaux, boîtes à provisions et avec insert de rangement pour moulins à épices et saupoudreuses**  
Modèle en frêne massif, teinté noir, inclus 5 couteaux, 6 boîtes à provisions, 3 moulins à épices, 3 saupoudreuses, hauteur : 56 mm, pour profondeur de tiroir de 500 mm, profondeur latérale : 561 mm

black  
edition

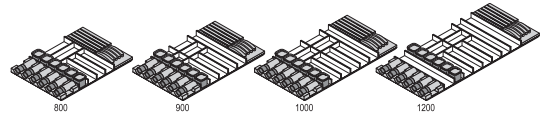

AO\* N  
60/80/90/100/120 cm

**Rangement universel en frêne noir**  
avec plots en bois massif pour un agencement personnalisé de l'espace, pour profondeur de coulissant de 500 mm, profondeur latérale : 561 mm, inclus 8 plots en frêne massif pour largeur de 600 mm, inclus 16 plots en frêne massif pour largeur de 800/900/1000 mm, inclus 24 plots en frêne massif pour largeur de 1200 mm

black  
edition



AOS\* N  
60/80/90/100/120 cm

**Rangement universel en frêne noir**  
avec séparateurs en bois massif pour un agencement personnalisé de l'espace, pour profondeur de coulissant de 500 mm, profondeur latérale : 561 mm, inclus 7 séparateurs en frêne massif pour largeur de 600 mm, inclus 10 séparateurs en frêne massif pour largeur de 800/900/1000 mm, inclus 13 séparateurs en frêne massif pour largeur de 1200 mm

black  
edition





## Accessoires

### Range-couverts et organisation pour coulissant en hêtre



#### Range-couverts en hêtre

Modèle en hêtre massif,  
hauteur : 56 mm,  
adapté pour profondeur de tiroir de 500 mm,  
profondeur : 561 mm

**BE\* H**  
30/40/45/50/60/80/  
90/100/120 cm

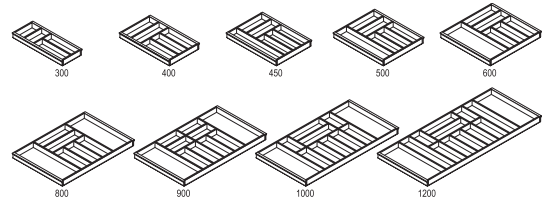

#### Organisation universelle en hêtre

avec séparateurs en bois massif pour un agencement personnalisé de l'espace, pour profondeur de coulissant de 500 mm, profondeur : 561 mm, y compris 7 séparateurs en hêtre massif pour largeur de 600 mm, y compris 10 séparateurs en hêtre massif pour largeurs de 800/900/1000 mm, y compris 13 séparateurs en hêtre massif pour largeur de 1200 mm

**AOS\* H**  
60/80/90/100/120 cm

### Range-couverts et organisation pour coulissant en chêne



#### Range-couverts à segment en chêne

Modèle en chêne massif,  
**avec tapis antidérapant anthracite**,  
hauteur : 55 mm, largeur de segment : 274 mm,  
pour profondeur de tiroir de 500 mm,  
profondeur : 561 mm,  
un segment en bois est fourni jusqu'à 600 mm de largeur,  
deux segments en bois sont fournis à partir d'une largeur de 800 mm

**BEHS\* E**  
40/45/50/60/80/90/  
100/120 cm

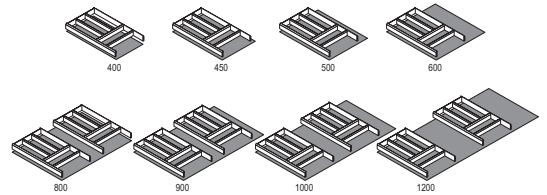

**BEHS\* -46 E**  
40/45/50/60/80/90/  
100/120 cm

comme ci-dessus,  
mais pour profondeur de tiroir de 400 mm,  
profondeur : 461 mm

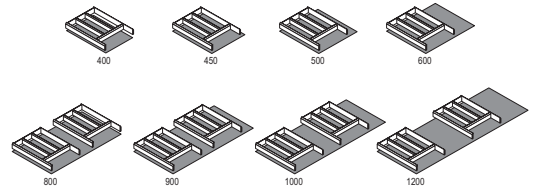

#### Organisation universelle en chêne

avec séparateurs en bois massif pour un agencement personnalisé de l'espace, pour profondeur de coulissant de 500 mm, profondeur : 561 mm, y compris 7 séparateurs en chêne massif pour largeur de 600 mm, y compris 10 séparateurs en chêne massif pour largeurs de 800/900/1000 mm, y compris 13 séparateurs en chêne massif pour largeur de 1200 mm

**AOS\* E**  
60/80/90/100/120 cm



## Accessoires

### Kits de montage

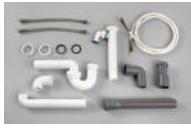

MONSET 1

#### Kit de montage 1

composé de :

- 1 siphon tournant 1 1/2" avec tube de sortie de 40 mm blanc
- 1 raccord gain de place blanc
- 1 coude HT DN 40/87 gris
- 1 tuyau HT DN 40 x 250 mm gris
- 1 élément de transition HT DN 40 / 50 mm gris
- 1 câble de raccordement à la cuisinière, 5 x 2,5 mm<sup>2</sup>, 2000 mm de longueur
- 2 tuyaux flexibles selon KTW-A, 300 mm de longueur, 3/8" x 10 mm avec écrou-raccord



MONSET 2

#### Kit de montage 2

composé de :

- 1 siphon tournant 1 1/2" avec tube de sortie de 40 mm blanc
- 1 raccord gain de place blanc
- 1 coude HT DN 40/87 gris
- 1 tuyau HT DN 40 x 250 mm gris
- 1 élément de transition HT DN 40 / 50 mm gris
- 1 câble de raccordement à la cuisinière, 5 x 2,5 mm<sup>2</sup>, 2000 mm de longueur
- 2 tuyaux flexibles selon KTW-A, 300 mm de longueur, 3/8" x 10 mm avec écrou-raccord
- 1 collier de serrage, 16 - 25 mm
- 1 prise de table triple, prises électriques-Type F, avec protection de contact, blanche avec câble d'alimentation de 1500 mm, 3 x 1,5 mm<sup>2</sup>

### Accessoires pour sous-éviers

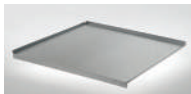

FB\*

40/45/50/60/80/90/  
100/120 cm

#### Fond de protection anti-humidité

Tôle aluminium, cannelé, pour sous-évier, non utilisable avec des blocs coulissants, convient uniquement pour une profondeur latérale de 561 mm

- FB90**: également approprié pour sous-évier d'angle SPUE(D)90-45(-X) et NSPUE90-45(-X)  
**FB100**: également approprié pour sous-évier d'angle SPUE(D)100-50(-X) et NSPUE100-50(-X)



WSMS\*

40/45/50/60/80/90/  
100/120 cm

#### Tapis de protection anti-eau

Plastique, gris ardoise, pour sous-évier, ne convient pas pour les blocs coulissants, convient uniquement pour une profondeur latérale de 561 mm

*Impossible en combinaison avec le passe-tuyau et passe-câble SKD ou avec l'assistance à l'ouverture Libero AOUL.*

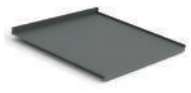

WSMP\*

60/80 cm

#### Tapis de protection anti-eau Pro pour les éléments sous-évier

Plastique gris ardoise, pour prévenir les dégâts des eaux dans les éléments sous-évier, non utilisable avec les blocs coulissants, convient uniquement pour une profondeur latérale de 561 mm

### Jointts décoratifs



WAP  
200/400/500 cm

Longueur 2000 mm

Longueur 4000 mm

Longueur spéciale 5000 mm

#### Joint-déco en matière plastique

Partie supérieure avec lèvres d'étanchéité, dimensions : 25 mm de hauteur, 25 mm de profondeur, **la livraison s'effectue sous la forme de marchandise en barres.**

Disponible dans tous les décors PdT, **disponible en plus :**  
n° 014 Aspect acier inox



WAP-Z

#### Sachet accessoires WAP

destiné au joint-déco WAP en matière plastique **composé de :**

- 4 x angles intérieurs 90°
- 2 x angles intérieurs 135°
- 2 x angles extérieurs 90°
- 2 x jeux de capuchons obturateurs



WAPN  
200/400/500 cm

Longueur 2000 mm

Longueur 4000 mm

Longueur spéciale 5000 mm

#### Joint-déco pour planification continue avec habillages de crédence

Profil en matière plastique en 2 parties avec lèvre d'étanchéité, un profil d'étanchéité vertical inclus Dimensions : 25 mm de hauteur, 25 mm de profondeur **la livraison s'effectue sous la forme de marchandise en barres.**

**Disponible en :**

014 Aspect inox, 010 Noir

*Le profil inférieur dépasse de 4 mm sur le plan de travail.*



WAPN-Z

#### Sachet accessoires WAPN

destiné au joint-déco WAPN en matière plastique **composé de :**

- 4 x angles intérieurs 90° / 2 x angles intérieurs 135°
- 2 x angles extérieurs 90°
- 2 x jeux de capuchons obturateurs pour joint-déco WAPN
- 2 x jeu de capuchons obturateurs pour habillage de crédence

**Disponible en :**

014 Aspect inox, 010 Noir

### Poubelles coulissantes



#### Poubelle intégrée „Solo“

plastique, gris ardoise, avec coulissant à sortie totale, volume : 20 litres,  
Dimensions de montage : h x l x p = 396 x 245 x 427 mm  
Montage sur place sur le fond inférieur de l'armoire.

*Montage possible à partir d'une largeur de porte de 300 mm.*

*Tenir compte du siphon de l'évier et prévoir un raccord gain de place 021.*

AS9430



#### Poubelle intégrée „Tandem“ à sortie totale

Tri sélectif 2 bacs, avec mouvement mécanique et couvercle de poubelle articulé,  
dimensions de montage : h x l x p = 415 x 250 x 480 mm. Contenu : 2 x 15 litres.  
Fixation sur place sur l'étagère inférieure de l'élément.

*Montage possible à partir d'une largeur de porte de 300 mm.*

*Tenir compte du siphon de l'évier et prévoir un raccord gain de place 021.*

AS4311



#### Poubelle à encastrer Bio-Trio 30 DT

avec 3 bacs en plastique gris Orion,  
pour un tri sélectif des déchets peu odorant,  
éléments plastiques en gris Orion, contenu : 3 x 10 litres, couvercle Bio inclus,  
h x l x p = 385 x 254 x 475 mm  
Montage sur place sur le fond de l'élément.

*Montage possible à partir d'une largeur de porte de 300 mm.*

*Tenir compte du siphon de l'évier et prévoir un raccord gain de place 021.*

AS4753



#### Poubelle à encastrer „Gain de place-Tandem“

Tri sélectif 3 bacs :  
1 x 18 l, 2 x 8,5 l,  
1 couvercle bio supplémentaire,  
h x l x p : 320 x 336 x 471 mm

*Montage possible à partir d'une largeur de porte de 400 mm.*

*Tenir compte du siphon de l'évier et prévoir un raccord gain de place 021.*

AS4742



#### Poubelle à encastrer „Gain de place-Tandem-S“

Tri sélectif 3 bacs :  
1 x 12 l, 2 x 8,5 l,  
1 couvercle bio supplémentaire,  
h x l x p : 347 x 434 x 330 mm

*Montage possible à partir d'une largeur de porte de 500 mm.*

*Tenir compte du siphon de l'évier et prévoir un raccord gain de place 021.*

AS9431



#### Poubelle 40 DT

2 bacs en plastique gris Orion,  
pour un tri sélectif des déchets, contenu : 2 x 16 l,  
h x l x p = 320 x 338 x 475 mm  
Montage sur place sur le fond de l'élément.

*Montage possible à partir d'une largeur de porte de 400 mm.*

*Tenir compte du siphon de l'évier et prévoir un raccord gain de place 021.*

AS4752

### Poubelles coulissantes fixées à la façade



#### Poubelle à encastrer „Syncro“

rails pour coulissant entièrement synchronisés, avec coulissant supérieur, amortis et recouverts, éléments métalliques et éléments en matière plastique gris ardoise.

H x p : 424 x 400 mm  
volume : 2 x 18 litres

*Éléments sous-évier adéquats : SPUA(D)45(-X) / SPUA45(-M) / NSPUAL45(-X) !*

AS3550

AS3551

**comme ci-dessus**, mais avec contenu :  
1 x 18 litres, 2 x 13 litres, 1 couvercle bio supplémentaire

*Éléments sous-évier adéquats : SPUA(D)50(-X) / SPUA50(-M) / NSPUAL50(-X) !*

AS3552

**comme ci-dessus**, mais avec contenu :  
2 x 28 litres

*Éléments sous-évier adéquats : SPUA(D)60(-X) / SPUA60(-M) / NSPUAL60(-X) !*

AS3553

**comme ci-dessus**, mais avec contenu :  
1 x 28 litres, 2 x 13 litres, 1 couvercle bio supplémentaire

*Éléments sous-évier adéquats : SPUA(D)60(-X) / SPUA60(-M) / NSPUAL60(-X) !*



#### Poubelle à encastrer „X-Line“ X45 M35 Basic

Réceptacle grande taille de 35 l avec cadre de recouvrement et système de fixation flexible des sacs, convient pour les sacs poubelle de 35 litres, tiroir Basic comme coulissant à sortie partielle, h x l x p : 393 x 418 x 368 mm

*Éléments sous-évier adéquats : SPUA(D)-BW45/SPUA(D)K-BW45(-X) et NSPUA(K)-BW45(-X)!*

AS9426

AS9428

#### Poubelle à encastrer „X-Line“ X50 L35 Basic

**comme ci-dessus**, mais  
h x l x p : 393 x 468 x 368 mm

*Éléments sous-évier adéquats : SPUA(D)-BW50/SPUA(D)K-BW50(-X) et NSPUA(K)-BW50(-X)!*



#### Poubelle à encastrer „X-Line“ X60 M7 Basic

**comme ci-dessus**, mais avec réceptacle supplémentaire de 15 litres avec couvercle, h x l x p : 393 x 568 x 368 mm

*Éléments sous-évier adéquats : SPUA(D)-BW60/SPUA(D)K-BW60(-X) et NSPUA(K)-BW60(-X)!*

AS9429



#### Poubelle à encastrer „X-Line“ X60 M5 Basic

**comme ci-dessus**, mais avec plateau de base supplémentaire à placer à gauche ou à droite, réceptacles de 8 et 5 litres avec couvercle  
h x l x p : 393 x 568 x 368 mm

*Éléments sous-évier adéquats : SPUA(D)-BW60/SPUA(D)K-BW60(-X) et NSPUA(K)-BW60(-X)!*

AS9433



### Poubelles pivotantes fixées à la façade



AS9441

#### Poubelle à déchets intégrée, couleur argent

en métal avec récipient en matière plastique amovible, couvercle et anse en matière plastique noire, montage à droite ou à gauche, aucune sollicitation de la charnière de porte, contenu 13 l.

Le couvercle se soulève automatiquement lors de l'ouverture de la porte.

Dimensions de montage h x l x p = 470 x 340 x 285 mm

**Attention :** la poubelle peut être montée sur la paroi latérale comportant le côté de pose de la porte ou sur l'élément de butée centrale pour des armoires d'angle sous-évier.

Montable à partir d'une largeur de porte de 400 mm.



AS9449

#### Poubelle intégrée

modèle plat, seau de 19 l de contenance.

Dimensions de montage : h x l x p = 470 x 410 x 210 mm.

**Attention !** La poubelle ne peut être installée que sur la paroi latérale ferrée de la porte ou sur la découpe des sous-éviers d'angle.

L'adaptateur n° 9465 (montage sur la découpe) est requis pour les sous-éviers d'angle.

Montable à partir d'une largeur de porte de 450 mm.



AS9440

#### Double poubelle écologique Junior

modèle plat, pour poubelles différenciées, 1 seau de 10 l et un de 19 l de contenance.

Dimensions de montage : h x l x p = 470 x 460 x 400 mm.

**Attention !** La poubelle ne peut être installée que sur la paroi latérale ferrée de la porte ou sur la découpe des sous-éviers d'angle.

L'adaptateur n° de cde 9465 est requis (montage sur la découpe) pour les sous-éviers d'angle.

Montable à partir d'une largeur de porte de 500 mm.

La poubelle avant passe sous le siphon d'évier. Commander le raccord gain de place 021.



AS9450

#### Poubelle intégrée „Euro Flexx“

Bac grande taille de 35 l avec cadre de recouvrement et système de fixation des sacs,

pour 1 x 35 l ou 2 x 17 l,

couvercle avec compartiment de rangement sacs poubelle,

peut être monté à gauche et à droite,

h x l x p = 499 x 370 x 356 mm

Montage possible à partir d'une largeur de porte de 450 mm.

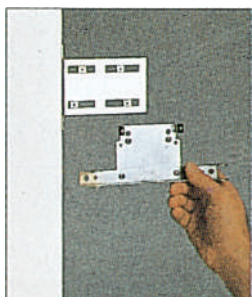

ASZ9465

#### Adaptateur

Prévu pour sous-éviers d'angle à jambage central, convenant à toutes les poubelles écologiques et les poubelles incorporées 9449 / 9440.

**Attention !** Tenir compte des largeurs de porte pour le montage de la poubelle.

Visser l'adaptateur sur le jambage central (point d'arrêt), puis fixer le porte-poubelle.





