

nobilia[®]

Vakindeling



**BERGRUIMTE
DIE BIJ MIJ PAST**



HET DAGELIJKS LEVEN PERFECT GEORGANISEERD

Wat is er mooier dan een opgeruimd huis? Met een doordachte vakindeling en heel veel slimme ideeën houdt u uw keuken moeiteloos op orde. Ons motto: opbergoplossingen die bij mij passen. Wij focussen op innerlijke waarden, ongeacht het formaat keuken; hoe kunnen we de bergruimte in een grote of kleine keuken optimaal benutten? Waar moet een lade-indeling aan voldoen, en waarvoor wordt hij gebruikt? Welke mogelijkheden zijn er om duurzaam en hygiënisch om te gaan met afval en recycling? Voor al deze vragen en meer hebben wij een geschikte oplossing – met heel veel toekomstgerichte ideeën. Ontdek hoe ons veelzijdige assortiment voor vakindeling elke dag bijdraagt aan een opgeruimde keuken. Veel leesplezier!

PERFECTIE IN VORM EN FUNCTIE

n144
the living system

Opbergoplossingen vereisen ruimte en organisatie. Daarom ontwerpen we uw keuken vanaf het begin zo dat een fraaie vormgeving samengaat met makkelijk en efficiënt gebruik. Ons raster-systeem The Living System creëert de uniforme en harmonieuze lijnvoering die kenmerkend is voor de uitstraling van onze keukens. De basis hiervoor is onze 144 mm hoge lade: hoog genoeg om groter keukengerei in onder te brengen, slank genoeg voor een stijlvol design. Dit kleinste formaat vormt het uitgangspunt voor de hoogte van alle andere kasten in ons assortiment. Het resultaat: een uniform voegenbeeld waarbij alle elementen perfect op elkaar zijn afgestemd.

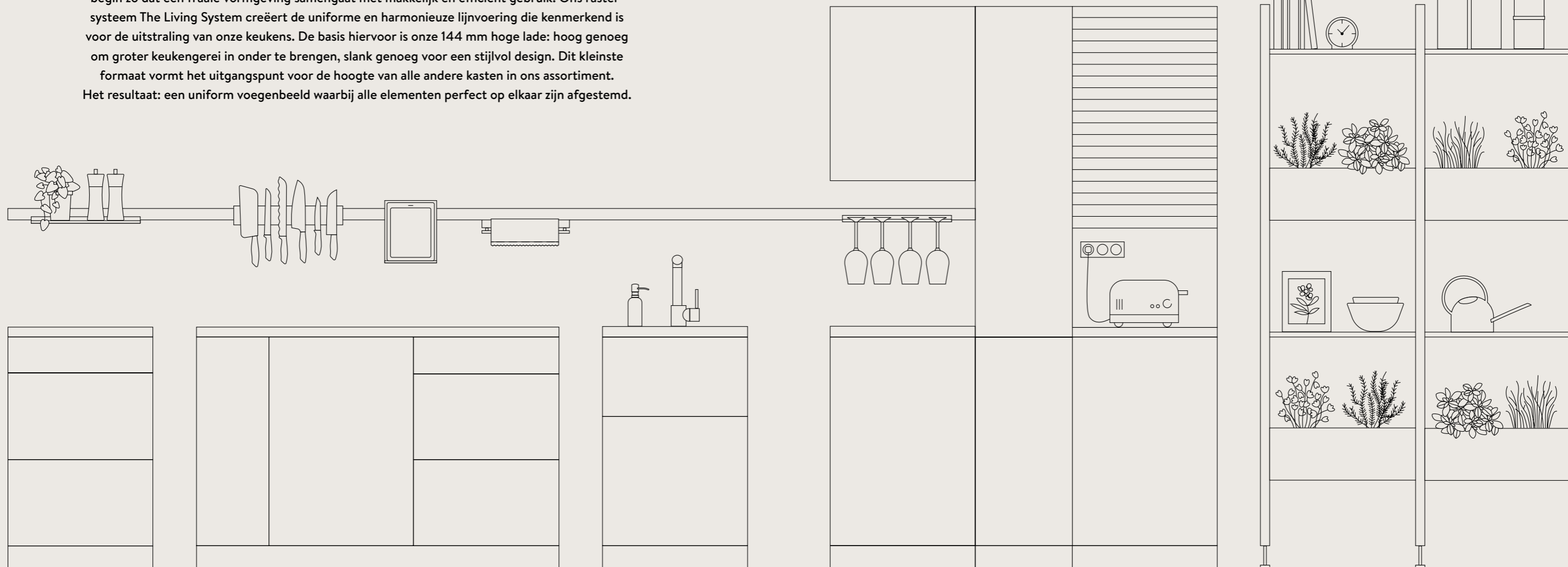

01

SYSTEMATISCH OP ORDE

Bestekbakken
Universele organisers
Lade-inrichting

pag. 08 – 29

02

ALLES OVERZICHTELIJK

Uittrekkasten
Hoekkastoplossingen

pag. 30 – 37

03

NETJES GESCHIEDEN, OPTIMAAL GEORGANISEERD

Systemen voor afvalscheiding
Organisersystemen voor
onderkasten

pag. 38 – 43

04

ALTIJD BINNEN HANDBEREIK

Wandkastoplossingen
Hoge kasten met uittrekinterieurs
Apothekerskasten
Doorgangsdeuren

pag. 44 – 51

05

INDIVIDUEEL AANGEVULD

Open-kaststelsysteem
Railsystemen
Verlichting
Praktische uitbreidingen

pag. 52 – 66

VOOR ELK PROBLEEM DE PASSENDE OPLOSSING

Kleine of grote keuken? Een doordachte indeling maakt het dagelijks leven altijd makkelijker. Met onze ideeën en must-haves creëert u genoeg plek om alles slim op te bergen, zelfs als de afmetingen beperkt zijn. Dat opent ongekennde mogelijkheden om de ruimte tot in het kleinste hoekje optimaal te benutten.



BERGRUIMTE TOT IN HET KLEINSTE HOEKJE

Er kan altijd meer dan u denkt. Door middel van niskasten, hoekkastoplossingen en onze railsystemen ontstaan ware opbergwonders. Want ruimte is er tot in het kleinste hoekje. Meer over onze praktische uitbreidingen vanaf pagina 52.



BYE-BYE CHAOS!

Kijken, pakken: dankzij organisersystemen voor lades en uittrekelementen heeft alles overzichtelijk een eigen plek. Een ruim aanbod aan inzetelementen en sets biedt voor elk formaat lade en uittrekelement een individuele oplossing, bijvoorbeeld als combinatie van vaste en flexibele indelers. Alle oplossingen voor lades en uittrekelementen vindt u vanaf pagina 8.



GEEN APARTE VOORRAADRUIMTE? GEEN PROBLEEM

Met apothekerskasten is er voor al uw levensmiddelen voldoende plaats. In grote of kleine uitvoering: dit uittreksysteem maakt optimaal gebruik van de ruimte en houdt alle keukengerei en levensmiddelen van twee kanten bereikbaar. Opbergingsruimte die u tegemoetkomt. Meer over onze hogekastoplossingen vanaf pagina 46.



01 — SYSTEMATISCH OP ORDE

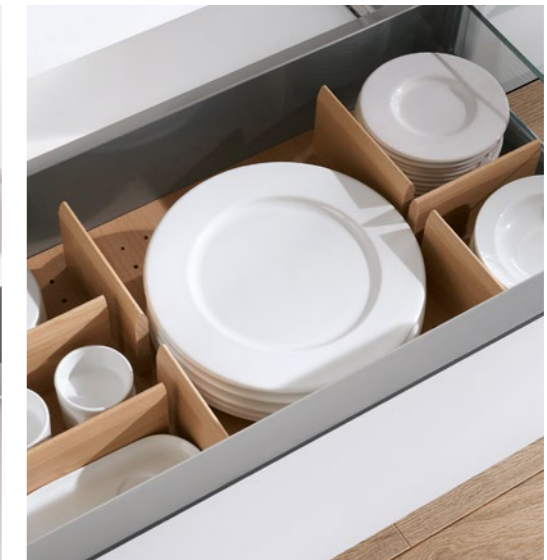

Klaar met rommelige lades? Kies dan voor innerlijke waarden: bestekbakken en praktische organisersystemen zorgen voor een handige indeling van kasten en uittrekelementen. Altijd de optimale oplossing voor u.



ZO ESTHETISCH KAN ORDE ZIJN

Kunststof of echt hout? Puur een kwestie van smaak. Richt naar eigen inzicht uw lades in en profiteer steeds opnieuw van een handige indeling. Onze organiserelementen halen het beste uit uw keuken. Maak gebruik van onze veelzijdige indelingselementen en geniet elke dag van de perfecte oplossing.



BESTEKBAKKEN VAN KUNSTSTOF

Handig en onderhoudsvriendelijk. Zwarte bestekbakken van kunststof zijn net zo praktisch als hygiënisch. De bestekbakken Concept en Black Edition scoren bovendien met een softtouch-oppervlak dat voorkomt dat de inhoud verschuift. Zo blijft alles keurig op zijn plek.



**OVERZICHTELIJK EN
MOOI VORMGEGEVEN:
BESTEKBAKKEN
MET ELEMENTEN
VOOR BESTEK,
MESSEN, KRUIDEN EN
NOG VEEL MEER.**

**BESTEKBAKKEN
IN ESSEN ZWART**

Zwart gelasuurd echt hout heeft een esthetische en exclusieve uitstraling. Ziet u graag een stijlvolle ton-sur-ton-indeling? Vul dan de bestekbakken in essen zwart aan met bijpassende voorraadpotten en kruidenmolens.



**BESTEKBAKKEN
IN BEUKEN EN EIKEN**

Natuurlijk optimaal georganiseerd. De bijzondere kwaliteit van deze bestekbakken in echt beuken of eiken is in één oogopslag zichtbaar. Esthetisch, duurzaam en onverslijtbaar. De uitvoering in eiken is bovendien voorzien van een antislipmat.



ONZE TIP

Bespaar tijd en begin direct met koken zonder eerst te zoeken naar bijvoorbeeld kruiden, messen of garde. Mooi als alles een vaste plek heeft. Bijvoorbeeld in een ladebak onder de kookplaat.



**MEENEMER VOOR
BINNENLADES**

Maakt de binnenlade gemakkelijk toegankelijk. Bij het uittrekken van het front neemt u de binnenlade gewoon mee. De meenemer is met één vinger te ontgrendelen zodat u de lade vrij kunt bewegen.



Bestekbak Concept met messenblok

KUNSTSTOF

Bestekbak Move

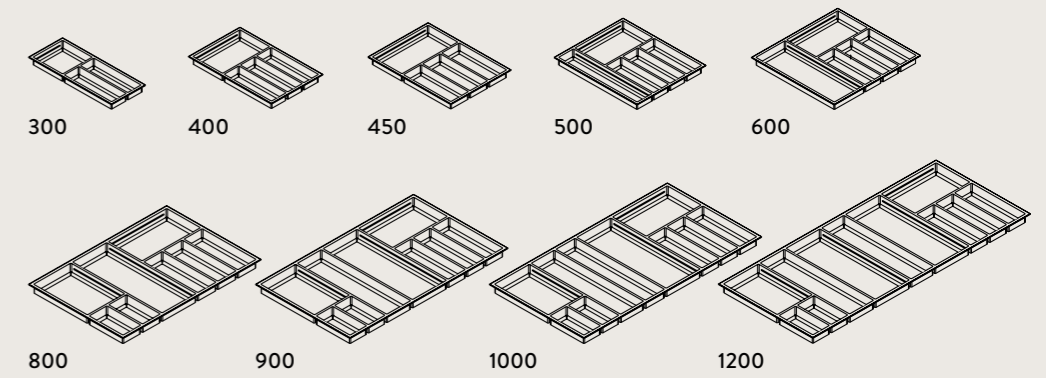

Alle formaten verkrijgbaar voor lades met een diepte van 400 en 500 mm.
Met indelers voor individuele ruimte-indeling.

Bestekbak Concept

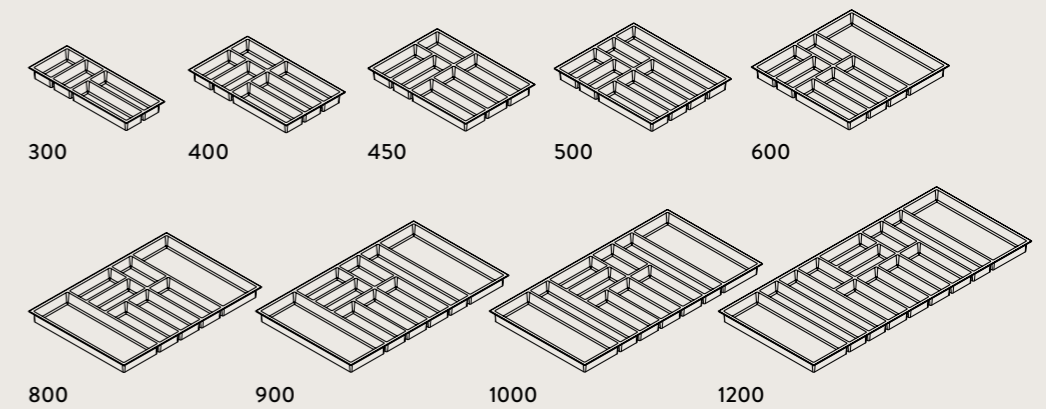

Indelingselementen

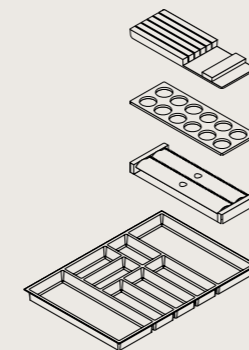

Vanaf een ladeformaat van 800 mm kan een bestekbak worden uitgerust met messenblok, houder voor kruidenpotjes of folierolhouder. De indelingselementen zijn niet verkrijgbaar voor de Black Edition en niet afzonderlijk leverbaar.

Bestekbak Black Edition

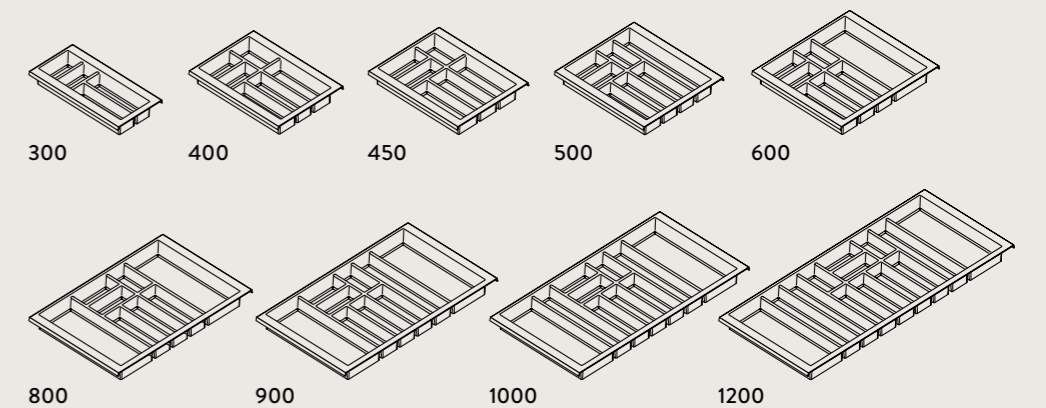



Bestekbak hout eiken met messenblok

BEUKEN

Bestekbak hout beuken

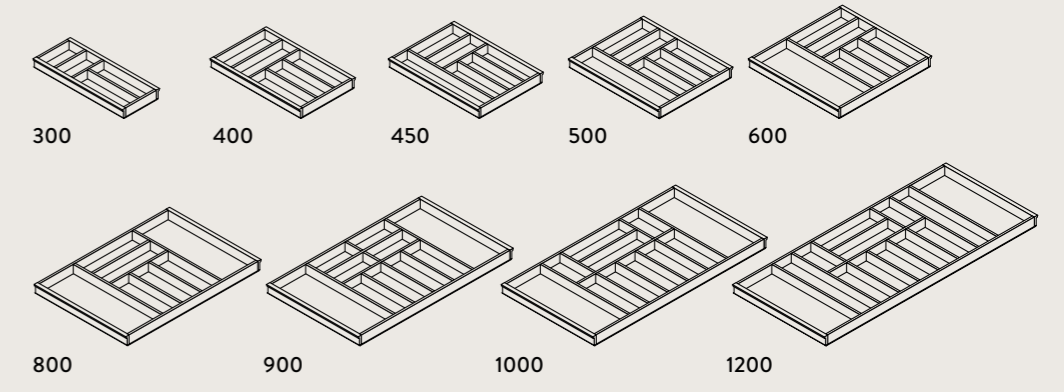

EIKEN

Bestekbak hout eiken

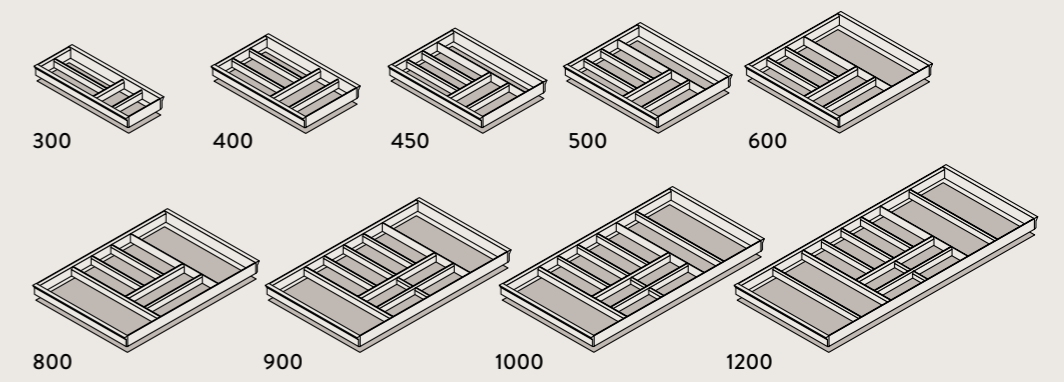

Alle formaten verkrijgbaar voor ladebakken met een diepte van 400 en 500 mm.

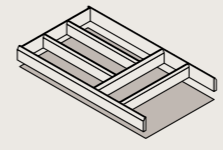

Ook verkrijgbaar als bestekbak houtsegment met antislipmat voor lades met een diepte van 400 en 500 mm, voor 400 tot 1200 mm breed.

Indelingselementen

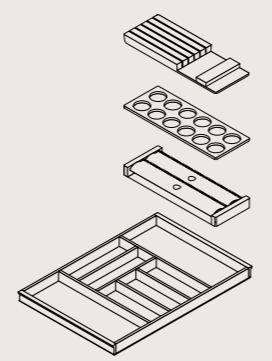

Vanaf een ladeformaat van 800 mm kan een bestekbak worden uitgerust met messenblok, houder voor kruidenpotjes of folierolhouder. De indelingselementen zijn niet afzonderlijk leverbaar.



ESSEN ZWART

Bestekbak hout
essen zwart

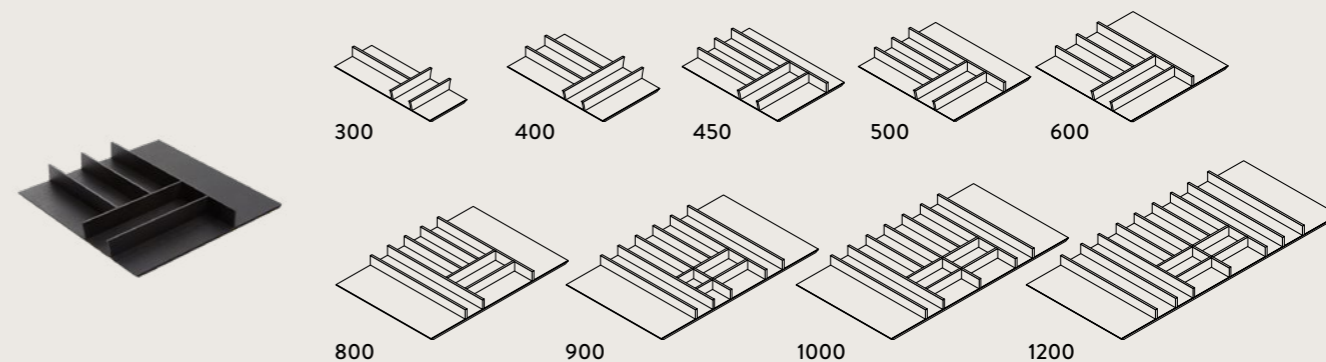

Indelingselementen

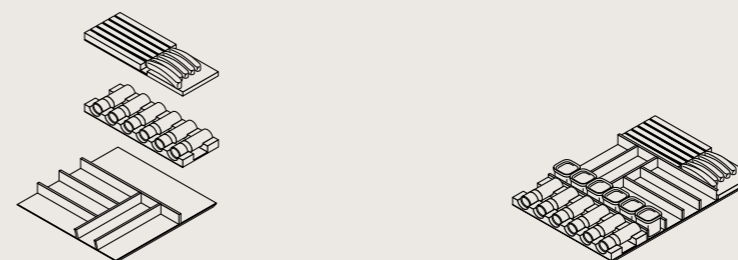

Bij een ladeformaat van 600 mm kan worden gekozen voor een bestekbak met messenblok inclusief messen, of voor kruidenmolens en -potjes in bijbehorend inzetelement.

Vanaf ladeformaat 800 mm is de bestekbak ook verkrijgbaar als set met extra voorraaddozen.

De indelingselementen zijn niet afzonderlijk leverbaar.

Bestekbak hout essen zwart
met messenblok en kleine voorraadpotjes



COMPLEET INDIVIDUEEL: SIMPEL EN MAKKELIJK

Het beste recept voor orde: organisersystemen voor perfect opgeruimde lades en uittrekelementen. Onze universele ladeverdelers bieden veel ruimte en zijn ontworpen met het oog op optimaal overzicht. Verkrijgbaar in tal van varianten en uitvoeringen die kunnen worden afgestemd op individuele wensen.



UNIVERSELE LADEVERDELERS IN KUNSTSTOF

Handig, onderhoudsvriendelijk en onverwoestbaar: lengte- en breedteverdelers houden servies en voorraaddozen overzichtelijk op hun plek. Geslaagde voorbeelden zijn onze lade-inrichting Concept met vaste indeling en onze verdelers van kunststof met verstelbare aluminium profielen.



ONZE TIP

Met onze universele ladeverdelers creëert u moeiteloos een overzichtelijke indeling die ook visueel goed aansluit bij de stijl van uw keuken.



UNIVERSELE LADEVERDELERS IN BEUKEN EN EIKEN

Overzichtelijk en mooi! Pannen, deksels en servies staan overzichtelijk naast elkaar of worden op elkaar gestapeld. Onze lades en uittrekelementen scoren met hun hoge belastbaarheid en zijn bovendien mooi vormgegeven.



UNIVERSELE LADEVERDELERS IN ESSEN ZWART

Orde als stijlmiddel: 'All in Black' heeft in combinatie met gelasurd hout zoals essen een bijzonder hoogwaardige uitstraling. Onze bijpassende voorraaddozen in zwart maken de look compleet.

SNEL EN INDIVIDUEEL LADES INDELEN MET HOUTEN VAKVERDELERS EN PENNEN.



ONZE TIP

Afgelopen met rammelen en schuiven! Antislipmatten zorgen voor minder geluid en houden pannen, schalen en andere spullen mooi op hun plek. Onze matten zijn passend voor ladediepte 500 mm, maar kunnen ook op maat worden gesneden.

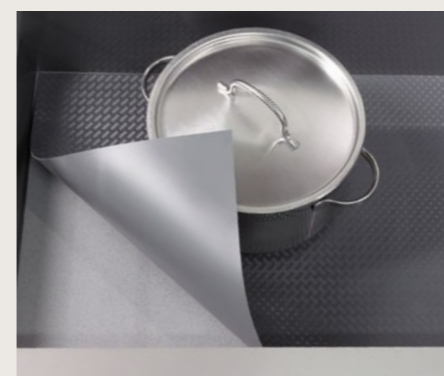



KUNSTSTOFF

Lade-indeling Concept

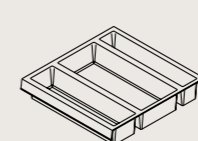

600

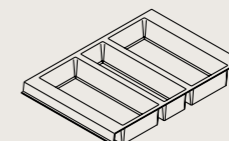

800

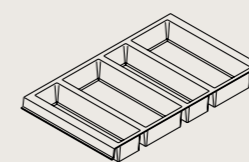

900

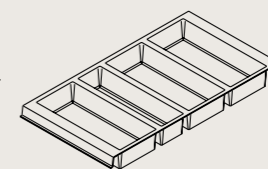

1000

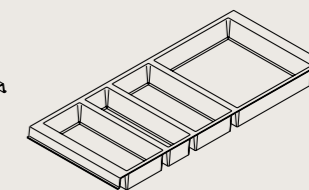

1200

Universele ladeverdelers

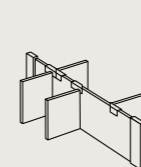

1 aluminium profiel voor breedte 600 mm

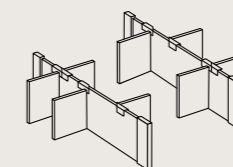

2 aluminium profielen voor breedte 800 tot 900 mm

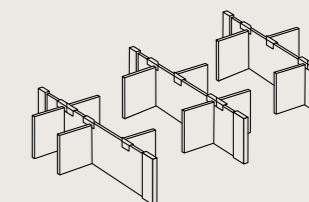

3 aluminium profielen voor breedte 1000 tot 1200 mm

Bestel het betreffende aantal aluminium profielen.



Universele ladeverdelers beuken met massief houten pennen en vakverdelers

BEUKEN, EIKEN EN ESSEN ZWART

Materiaalvarianten voor massief houten vakverdelers en pennen

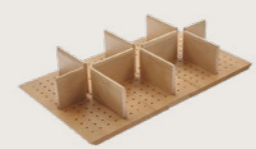

beuken



eiken



essen zwart

Universele ladeverdelers

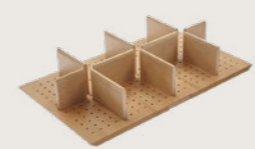

Vakverdelers van massief hout

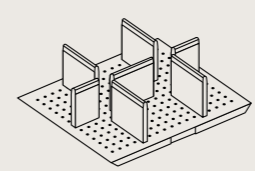

Incl. 7 vakverdelers voor breedte 600 mm

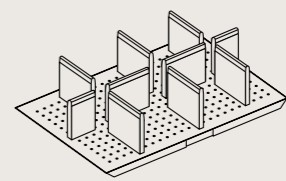

Incl. 10 vakverdelers voor breedte 800 - 1000 mm

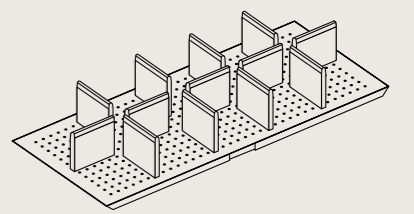

Incl. 13 vakverdelers voor breedte 1200 mm



Pennen van massief hout

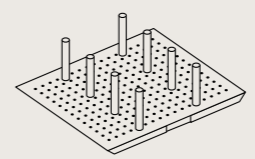

Incl. 8 pennen voor breedte 600 mm

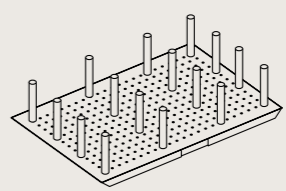

Incl. 16 pennen voor breedte 800 - 1000 mm

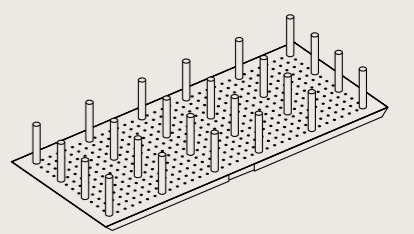

Incl. 24 pennen voor breedte 1200 mm

Extra sets verkrijgbaar per 8 stuks.

Uitbreiding met voorraadpotten voor essen zwart



Vakverdelers van massief hout en voorraadpotten

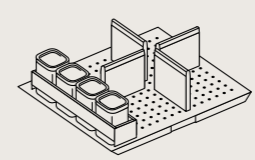

Incl. 4 vakverdelers voor breedte 600 - 900 mm

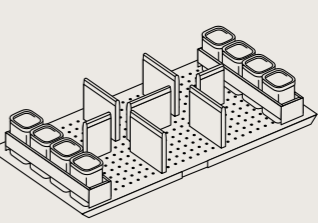

Incl. 7 vakverdelers voor breedte 1000 mm

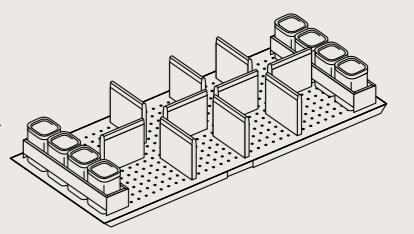

Incl. 10 vakverdelers voor breedte 1200 mm

Met 4 voorraadpotten bij breedte 600 mm.
Met 8 voorraadpotten bij breedte 800 - 1200 mm.

MEER COMFORT MET PRAKTISCHE LADES

In een handomdraai alles opbergen? En toch het overzicht bewaren? Functionele uittrekelementen met verstelbare indelingen helpen om bergruimte handig te organiseren. Soms ook verrassend duurzaam: zelfs onze Gardening Box kan perfect in een uittrekelement worden ondergebracht.



SPACEFLEXX

Met dit individuele organisersysteem voor voorraad-dozen en keukengerie houdt u uittrekelementen netjes en opgeruimd: flexibele scheidings-elementen brengen structuur in elke lade. Zo valt er niets om of uit, en vindt u meteen wat u nodig heeft. SpaceFlexx® kan in elke ladebak met een frontbreedte vanaf 60 cm worden geïntegreerd. Groot aanpassingsvermogen: de verdeler nestex® Inside is gemaakt van flexibel materiaal en past zich nauwkeurig aan de contouren en grootte van de lade-inhoud aan. Bovendien is nestex® Inside heel makkelijk te reinigen in de wasmachine.



ONZE TIP

Een geweldig idee voor iedereen die van groen houdt: een mini-kruidentuintje in de ladebak. De Gardening Box biedt de perfecte oplossing om zelf gezonde microgreens te kweken. In de vier schalen kunt u verschillende microgreens laten groeien op zaadmatjes. Zo geniet u van jonge, eetbare kiemplantjes als perfecte aanvulling op verse en gezonde voeding. In de Gardening Box zijn groei-lampen en ventilatie geïntegreerd die het dag- en nachtritme van de planten regelen. Na 7 tot 10 dagen is het tijd om te oogsten – via de app ziet u meteen wanneer het zover is.



PANTRY BOX

Goed bewaard en altijd binnen handbereik.

De stevige Pantry Box is voorzien van een inlegplateau met afdruipt- en ventilatieleuven en een kleine draagbox. Ideaal om verse groente, brood of bakwaren te bewaren. Nog een pluspunt: het schuifdeksel van gehard glas sluit de box hygiënisch af als de ladebak gesloten is.



30 21

Alles overzichtelijk

02 — ALLES OVERZICHTELIJK



Sommige oplossingen halen het beste uit uw keuken. Kijken, pakken en aan de slag. Uittreksystemen en hoekkastoplossingen in onderkasten bieden slimme opties zodat pannen, schalen en alles wat u graag bij de hand houdt perfect bereikbaar zijn.

OPLOSSINGEN DIE U TEGEMOETKOMEN

Wel zo prettig als een keukeninrichting u werk uit handen neemt. Eindeloos rommelen in kasten? Niet meer van deze tijd. Tegenwoordig komen de keukenapparaten u gewoon tegemoet. Dankzij onze uittreksystemen en hoekkastsystemen zijn ze altijd makkelijk bereikbaar.



UITTREKSYSTEMEN

Met een optimale organisatie op verschillende hoogten zijn levensmiddelen en keukengerei altijd direct bij de hand. Handig: individuele organisersystemen zoals de lage apothekerskast Junior met verstelbare inhangmanden. Daarmee is de inhoud van beide zijden bereikbaar.



ONZE TIP

Systematisch op orde is altijd een goed plan. Ons individuele organisersysteem UBOXX biedt voor alles wat u wilt opbergen verdelers en vakken in diverse afmetingen en hoogten. Optimaal afgestemd op uw persoonlijke wensen.



TOT IN DE HOEKJES

Oplossingen die gezien mogen worden en zelfs het kleinste hoekje benutten. Highboard of klassieke oplossing? Richt bergruimte flexibel in en geniet dagelijks van overzicht en comfort.



DAT KOMT VERRASSEND
UIT DE HOEK:
UW PANNEN EN
SCHALEN OP UIT-
DRAAIENDE PLATEAUS.





Lage apothekerskast Junior

FUNCTIONELE UITTREKELEMENTEN

Voor breedte 150 en 200 mm



Uittrekast met handdoekhouder



Uittrekast met 2 metalen manden



Uittrekast met bakplaathouder

Voor breedte 300 mm



Onderkast met lades, een uittrekbare binnenlade en een uitneembare flessenmand



Lage apothekerskast Junior, organisersysteem UBOXX, houder voor messen en snijplankhouder



Lage apothekerskast Junior met twee verstelbare inhangmanden



Uittrekast met 40 liter afvalbak



Uittrekast met baguettezak

HOEKKASTEN



Alles overzichtelijk

Halve hoekkast met houten draaiplateaus

Diagonale hoekkasten



Diagonale carrousselkast met houten draaiplateaus en metalen railing



Diagonale hoekkast met legplanken



Diagonale wandkast met carroussel met houten draaiplateaus en metalen railing

Hoekkasten



Carroussel-hoekkast met houten draaiplateaus en metalen railing

Halve hoekkasten



Halve hoekkast met uitdraibare plateaus



Halve hoekkast met uitdraibare plateaus (in halve maan vorm)

Hoek-highboards



Hoek-highboard met uitdraibare plateaus

Al onze hoekkasten, diagonale hoekkasten en halve hoekkasten zijn verkrijgbaar met legplanken.



03 — NETJES GESCHIEDEN, OPTIMAAL GEORGANISEERD



Afval is een belangrijk thema, zowel binnen een huishouden als in de samenleving. Zo min mogelijk, zo goed mogelijk gescheiden – dat is ons doel. Profiteer daarom van onze doordachte systemen voor afvalscheiding voor onderkasten en speelkasten.

SYSTEMEN VOOR AFVALSCHEIDING



Netjes gescheiden, optimaal georganiseerd

Systeem voor afvalscheiding
Separato

Met afvalscheiding voor uittrekkasten



300 mm breed
1x 20 / 1x 10 liter, 1 deksel
400 mm breed
1x 20 / 2x 10 liter, 1 deksel



600 mm breed
1x 15 / 2x 7 liter, 1 deksel
1 houder voor benodigheden,
verdeler voor 3 bakken



600 mm breed
1x 20 liter / 2x 10 liter, 1 deksel,
1 houder voor benodigheden,
verdeler voor 3 bakken

Met afvalbak voor uittrekkasten



300 mm breed
1 metalen bak met deksel
voor 40 liter afvalzak

Afvalscheidingssysteem Euro-Cargo voor uittrekkasten



450/500 mm breed
2x 38 liter



600 mm breed
2x 38 liter / 1x 12 liter / 1x 2,5 liter,
1 deksel

De keuken is een plek waar allerlei dingen samenkomen: fruit en groente, verse en verpakte levensmiddelen en maaltijdresten resulteren uiteindelijk in allerlei soorten afval. Waar moet dat heen? Onze praktische systemen voor afvalscheiding passen in uittrekelementen en spoelonderkasten en bieden duurzame opties om alles hygiënisch netjes te verzamelen.



Netjes gescheiden, optimaal georganiseerd

Systeem voor afvalscheiding
Separato-K

**Systeem voor afvalscheiding
Cargo-frame voor spoelkasten**



450 mm breed
2x 14 liter
500 mm breed
1x 20 liter / 1x 12 liter
600 mm breed
1x 20 liter / 2x 10 liter, 1 deksel

**Systeem voor afvalscheiding
Separato-K voor spoelkasten**



450 mm breed
1x 18 liter / 2x 8 liter, 1 deksel

**Systeem voor afvalscheiding
Separato-M voor spoelkasten**



500 mm breed
1x 18 liter / 2x 8 liter,
1 organiserelement zijkant, 1 deksel
600 mm breed
1x 18 liter / 2x 8 liter,
2 organiserelementen zijkant, 1 deksel

**Systeem voor afvalscheiding
Separato-M voor spoelkasten**



450 mm breed
2x 20 liter
500 mm breed
2x 24 liter
600 mm breed
2x 28 liter

**Systeem voor afvalscheiding
Separato voor spoelkasten**



600 mm breed
2x 14 liter / 1x 4 liter afzonderlijk in
bovenste uittrekelement, 1 organiser-
element achter, 1 opbergbak



800 mm breed
2x 14 liter / 1x 4 liter, 1 organiserelement
achter, 1 deksel, 3 opbergbakken



900 mm breed
2x 14 liter / 1x 4 liter, 1 organiserelement
achter, 1 deksel, 1 stoffer en blik, 2
opbergbakken



1000 mm breed
3x 14 liter, 1 organiserelement achter, 1
deksel, 1 stoffer en blik,
2 opbergbakken
1200 mm breed
4x 14 liter, 1 organiserelement achter, 1
deksel, 1 stoffer en blik,
2 opbergbakken



04 — ALTIJD BINNEN HANDBEREIK



Op de een of andere manier verzamel je altijd meer spullen dan je denkt. Eigenlijk is er altijd te weinig ruimte. Daarom creëren wij veelzijdige opbergmogelijkheden in hoge kasten en wandkasten die een verrijking zijn voor het dagelijks leven en zorgen voor systeem.

HOGE KASTEN OPTIMAAL INGEDEELD

Ze bestaan, die ruimtewonders die meer ruimte creëren dan ze in beslag nemen. Hoge kasten zijn daar een perfect voorbeeld van: in vele vormen in te passen in de keukenplanning tonen ze hun verrassende eigenschappen zodra u de deur opent.

VOORRAADKASTEN

Geniet van makkelijke opbergoplossingen met onze apothekerskast of de Cargo voorraadkast. Daarmee komen uw levensmiddelen u gewoon tegemoet. Zo heeft u altijd uitstekend overzicht en is alles direct bij de hand.



ORGANISERSYSTEMEN

Waarheen met de strijkplank, bezem en poetspullen? Onze veelzijdige en individueel configureerbare organisersystemen voor hoge kasten onttrekken allerlei spullen aan het zicht. Perfect voor wie geen bijkeuken heeft.



OMBOUW VOOR VERHOOGD INGEBOUWDE WASMACHINES

Wij leveren een door TÜV goedgekeurde ombouw voor ingebouwde wasmachines. Overtuigende voordelen: de wasmachine is bijzonder comfortabel te vullen en leeg te halen, en dankzij speciale schokdempers en een frameconstructie blijft hij zelfs bij het hoogste toerental stevig op zijn plaats. Dé manier om een wasmachine stijlvol te integreren.



ONZE TIP

Met speciale rekken kunt u in een hoge kast meerdere flessenkratten onderbrengen. Goed om te weten: per kast is ruimte voor maximaal 3 rekken, elk belastbaar tot 35 kg. Een praktische oplossing voor iedereen die geen kelder heeft.

ORGANISERSYSTEMEN VOOR HOGE KASTEN



Altijd binnen handbereik

Hoge kast met binnenlades



Hoge kast met binnenlades



Vorraadkast Cargo



Hoge apotheekerskast



Hoge kast voor flessenkragen



Hoge kast met wasmandtableaus
Laundry-Area



Bezem- en apparatenkast



Organisersysteem Laundry-Area



Ombouw wasmachine / wasdroger

MEER MOGELIJKHEDEN OPENEN

Slim geplaatste schuif- of doorgangsdeuren bieden eindeloos veel opties om optimaal gebruik te maken van de ruimte. Bovendien zijn ze veelzijdig inzetbaar: voor het stijlvol creëren van bergruimte, om ruimtes met elkaar te verbinden of discreet te verbergen wat u niet wilt laten zien.



DOORGANGSDEUREN

Met een doorgangsdeur in hoge-kastoptiek voert u de vormgeving van de keuken stijlvol door naar aangrenzende ruimtes. Met de deur gesloten heeft niemand een vermoeden wat erachter ligt. Zelfs een kleine voorraadkamer of bijkeuken laat zich verbergen als de doorgangsdeur visueel perfect met de keuken is geïntegreerd. Verkrijgbaar in één- of tweevleugelige uitvoering.

SCHUIFDEUREN

Altijd een opgeruimde indruk. Geïntegreerd in het vormgevingsconcept van de keuken zijn delen of ruimtes geraffineerd te verbergen achter schuifdeuren van groot formaat.



KRUIDENREKJE

Altijd overzichtelijk: de wandkast verrast met een geïntegreerd kruidenrekje met ruimte voor 24 kruidenpotjes. De 6 extra voedselopbergers met handvat zijn perfect voor pasta, meel en suiker.



BORDENREK VOOR LANDELIJKE KEUKENS

Charmant! Een bordenrek geeft een landelijke uitstraling en zorgt voor een fraaie presentatie van uw favoriete borden. Een mooi idee voor de keuken of het eetgedeelte.



iMOVE

Topidee: iMove verandert de klassieke wandkast in een ergonomisch opbergsysteem. Wel zo handig, want daarmee zijn ook hogere delen van de kast te gebruiken en in een handomdraai bereikbaar.



ONZE TIP

Een prima motto: benut de ruimte die er is. Het zijn vaak de kleine dingen die een groot verschil maken – zoals beweegbare en ergonomische hulpmiddelen. Zo zijn ook de hoger gelegen delen van een kast uitstekend te benutten.



05 — INDIVIDUEEL AANGEVULD

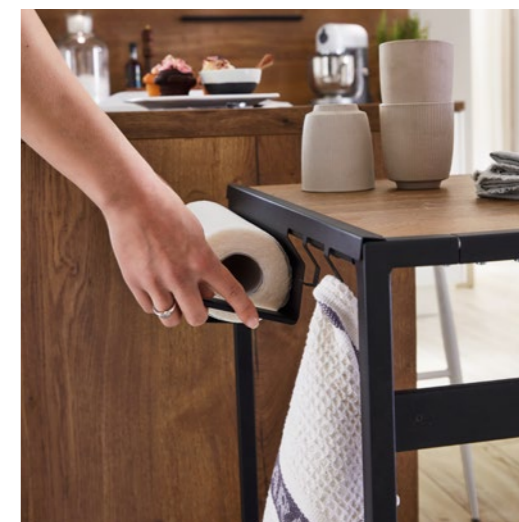
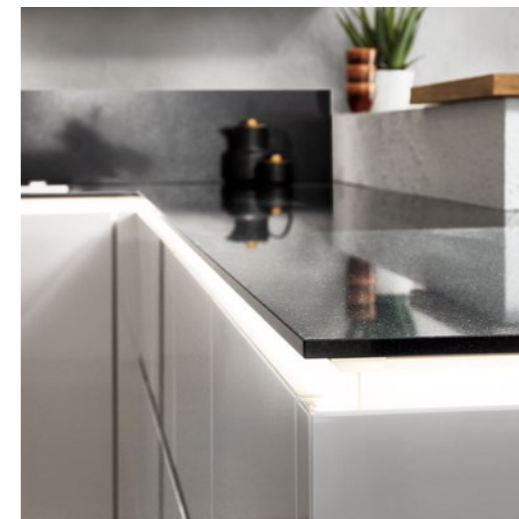
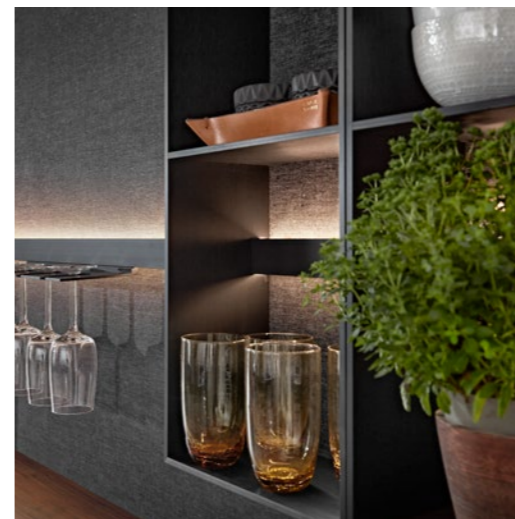

Iedereen richt zijn omgeving anders in. Hoe opgeruimd is het bij u? Creatief nonchalant, super gestructureerd of extreem nauwgezet? Onze individuele toebehoren bieden veelzijdige mogelijkheden om met schappen, railsystemen en nieuwe uitrustingselementen uw kijk op orde een persoonlijke touch te geven.



OPEN- KASTSYSTEEM

Aluminium staanders

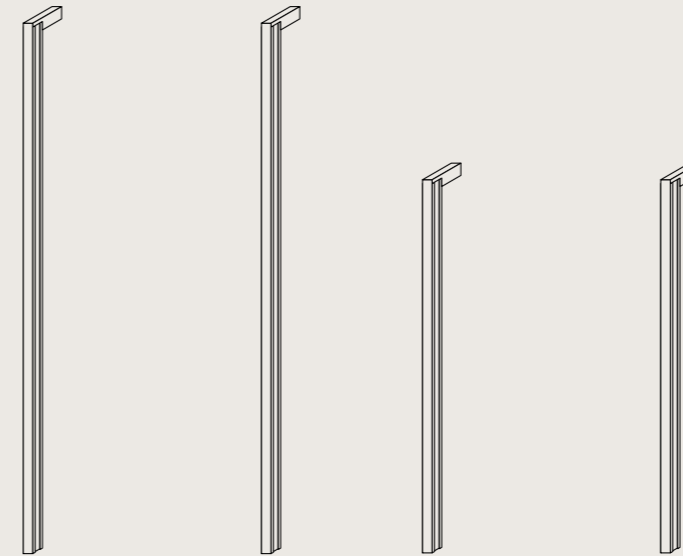

Staanders in hoge-kasthoogte

Staanders in highboardhoogte

Leverbare staanderkleuren: zwart en rvs.
Optioneel uitvoerbaar met ledverlichting.

Legplanken en open-kastelementen



Legplank, 220 mm diep
en 16 of 25 mm dik

Ook verkrijgbaar in diepte 380 mm.

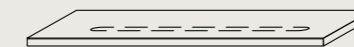

Legplank met ingebouwde
ledverlichting Manila Plus

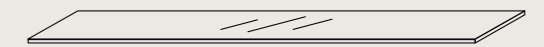

Glasplateau, 220 mm diep en 8 mm dik

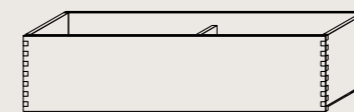

Houten bak,
150 mm hoog, 170 mm diep

Ook verkrijgbaar in hoogte 70 mm.



Kruidenschalen voor houten bak,
125 mm hoog, 148,5 mm diep

Ook verkrijgbaar in hoogte 45 mm.

Verder is het mogelijk de open kast te combineren met uittrekkasten en wandkasten.

Leve de individuele mogelijkheden! Voor woonruimte, eetgedeelte of keuken – een open-kaststelsel is van alle markten thuis en staat voor alles open. De basis: staanders in zwart of rvs, verkrijgbaar in de hoogte van een hoge kast of opzetkast. Deze kunt u naar uw persoonlijke smaak combineren met elementen zoals legplanken van hout of glas en houten bakken. Maak uw open kast nog groener met plantenbakken en groeilampen, kies voor plateaus met ingebouwde ledverlichting of geef de staanders sfeervolle lichtaccenten. Uw stijl geeft de doorslag!

RAILSYSTEMEN: EINDELOOS VEELZIJDIG

Goed design gaat bij ons altijd hand in hand met een praktische oplossing. Een van onze favoriete voorbeelden: railsystemen. Flexibele multitalenten die zich aanpassen aan uw wensen en ruimte creëren in de keuken, de badkamer of het woongedeelte.



RAILSYSTEMEN

Onze allrounder – ook voor in de nis. Alle belangrijke keukenbenodigdheden vinden hun perfecte plek – altijd bij de hand, optimaal ook voor kleinere keukens. Stel nu uw organisersysteem samen en hang uw favoriete keukengerie aan de wand. Passend bij uw lifestyle en keuken.

SYSTEMATISCH IN HET ZICHT: GEEF KEUKENGEREI DE PLEK DIE U HET BESTE UITKOMT.



SIGN EMOTION

Hier komen flexibele opberging en design samen. Sign Emotion biedt eindeloze flexibiliteit dankzij organisers en open kasten in diverse breedtes en hoogten en met speciale features. Alle elementen kunnen op elke plaats worden opgehangen of verwijderd, en zijn op de rails te verplaatsen. Elementen zoals de magneethouder voor messen, speciale houders voor tablets, koffiecups of keukenrollen, evenals diverse universele legplateaus maken het systeem compleet. Ook een extra contactdoos behoort tot de mogelijkheden. Speciaal voor muzikliefhebbers: de houder voor de MUSICSTATION van Teufel.





RAILSYSTEEM SIGN EMOTION

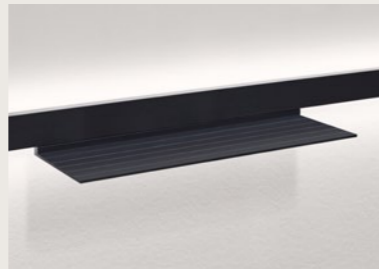

Universeel legplateau



Tablethouder



Rekje voor kleine benodigheden

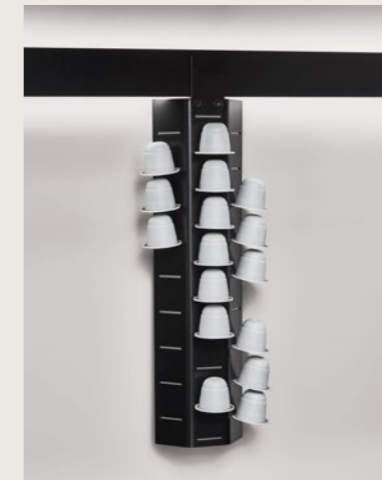

Cuphouder



Aluminium open kast met 1 of 4 vakken



Keukenpapier- en handdoekhouder



Universeel legplateau



Wijnghashouder



Magnetische messenhouder



Adapterhouder voor de MUSICSTATION van het merk Teufel



Verdelerbox



Dubbele contactdoos

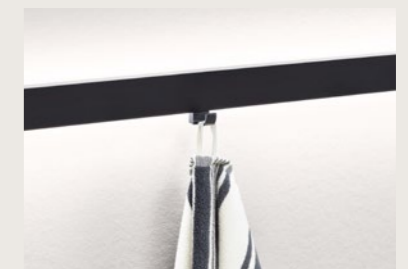

Set haken

Het aluminiumprofiel en alle uitbreidings-elementen zijn verkrijgbaar in zwart en rvs-look.



Ophangreling met ledverlichting



Zwart

Railset



Rvs-look

Railsysteem Linero-MosaiQ



Magnetische messenhouder



Universele legplank
200 en 300 mm hoog

Bij 200 mm verkrijgbaar
met beugel.

Incl. 4 haken bij breedte 600 mm.
Incl. 6 haken bij breedte 900 mm.
Incl. 8 haken bij breedte 1200 mm.

Incl. 1 profielijst en hakenlijst bij breedte 600 mm.
Incl. 2 profielijsten, 1 hakenlijst en keukenrolhouder bij breedte 1200 mm.
Incl. 3 profielijsten, 1 hakenlijst, keukenrolhouder en multifunctioneel plateau bij breedte 1800 mm.

ANDERE RAILSYSTEMEN



Hakenlijst



Topplateau



Opberger /
kruidenpot

Schaal, vlak



Keukenrolhouder



Folierolhouder



Tablethouder

Het aluminiumprofiel is leverbaar in rvs-look.
De bijbehorende uitbreidingselementen worden geleverd in grafietzwart.

VEELZIJDIGE VERLICHTINGSSYSTEMEN

Licht is onmisbaar in het moderne leven en helpt ons op elk moment te kunnen werken.

De nieuwe ledverlichting voor keukens laat zich in vele vormen en op tal van plaatsen integreren – altijd energiezuinig. Voor elke sfeer en elke wens zorgt Emotion Technology voor de traploze overgang van warme ambianceverlichting naar heldere werkverlichting.

WERKVERLICHTING

Helder, licht, gericht – goede verlichting is onontbeerlijk voor het werken in de keuken en zorgt bovendien voor sfeer. Wat denkt u van ledlichtbodems en geïntegreerde inbouwverlichting in het onderpaneel van wandkasten? Perfect voor het verlichten van nissen en werkbladen.



PLAFONDVERLICHTING

De innovatieve verlichtingsoplossing voor kookeilanden. De ledplafondlamp iLand scoort niet alleen met fraaie vormgeving, maar biedt ook directe of juist indirecte verlichting. Kies voor heldere en niet-verblindende werkverlichting die perfect licht werpt op het werkblad of de kookplaat met geïntegreerde afzuiging. Of geniet van zachte en sfeervolle ambianceverlichting.

U regelt het via de afstandsbediening. Verkrijgbaar in zwart of wit, passend bij de uitstraling van uw keuken.



AMBIANCEVERLICHTING

Met de juiste verlichting creëert u een prettige sfeer in de keuken. Plaats specifieke accenten via legplanken met verlichting of lichteffecten in wandkasten, plintpanelen of greeplijsten. En plotseling krijgt alles een warme en gezellige uitstraling.

**VORMGEVEN MET
LEDVERLICHTING:
DE PLAATSING
BEPAALT
HET EFFECT.**

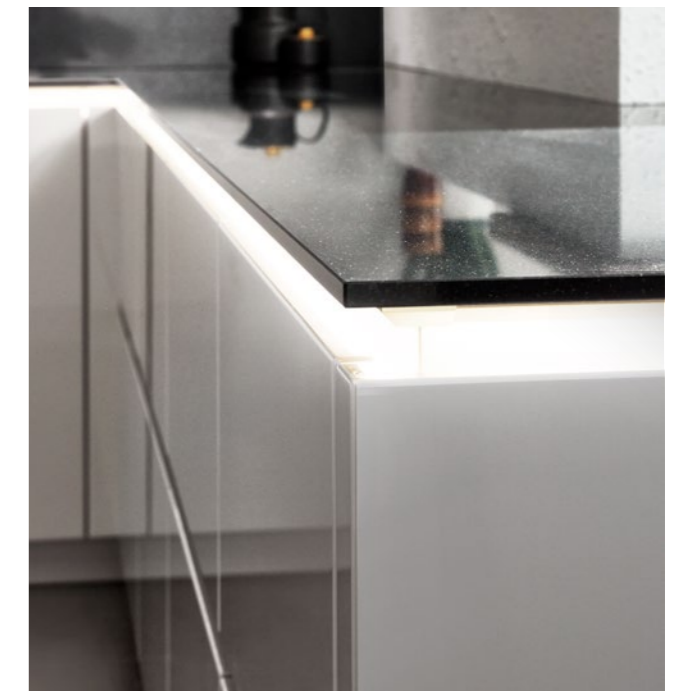

PRAKTISCHE UITBREIDINGEN

Meer comfort in de keuken is vaak een kwestie van de passende uitbreiding. Daarom ontwikkelen wij voortdurend geraffineerde ideeën die een verrijking zijn voor het dagelijks leven of nieuwe mogelijkheden bieden: mobiel, flexibel en soms ook ronduit verrassend.

NISKAST MET KLEP

Met deze kasten creëert u extra bergruimte in de nis. Kleine keukenapparaten, snijplanken, keukenmessen en dergelijke verdwijnen achter de klepdeuren. Inbouwdiepte 125 mm, leverbaar in veel korpuskleuren.



ONZE TIP

Haal uw eigen butler in huis. De serveerwagen SERVE is altijd op het juiste moment op de juiste plek, en biedt legplateaus en opbergruimte in stijl.



CONTACTDOZEN

Er is er altijd een in de buurt. Makkelijk bereikbare contactdozen voor keukenapparaten, smartphones en andere devices zijn flexibel in te bouwen. Gemonteerd in het werkblad of in een nis maken ze de dagelijkse handelingen in de keuken makkelijker. Eigentijdse uitbreiding: oplaadpunt voor inductieladen.



VERZONKEN OPBERGVAK TARA

Waarheen met kleine spullen? Tara wordt volledig verzonken in het werkblad, kan met een deksel worden gesloten en biedt subtiel ruimte voor keukengerei en andere kleine benodigdheden. Verkrijgbaar in rvs-look of in zwart.





UITSCHUIFPLATEAU

Keukenapparaten makkelijk verplaatsen? Dat kan zonder enige moeite met een uitschuifplateau, in te bouwen in hoge kasten en opzetkasten.



PLINTLADES

Zelfs plinten bieden bergruimte als een praktische plintlade wordt geïntegreerd.



UITTREKTAFEL

Kleine keuken, ruimtebesparende oplossing. De onderkast met uittrektafel is handig als extra legplank of ook om er een snelle tussendoormaaltijd aan te eten. Belastbaar tot 30 kg.

ELEKTRISCHE ALLESSNIJDER

Bereid ingrediënten makkelijk voor met de elektrische allesnijder – passend voor lades vanaf 500 mm breed. Wordt dit apparaat niet gebruikt, dan klapt u hem gewoon dicht en bergt hem ruimtebesparend op in de lade.



INKLAPBAAR OPSTAPJE

Ladebak of uittrekelement openen, opstapje inklappen en opbergen. Het inklapbare aluminium opstapje kunt u trouwens ook aan de geïntegreerde universele houder hangen. Perfect om in te bouwen in onder- en hoge kasten.

KWALITEIT VOOR HET LEVEN

Wij zijn ervan overtuigd: alleen ware kwaliteit kan werkelijk duurzaam zijn. Daarom ontwikkelen en produceren we onze meubels bewust en uitsluitend in Duitsland. Alle verwerkte materialen worden uitgebreid getest op een minimale levensduur van 15 jaar en zijn door internationale, onafhankelijke instituten gecontroleerd en gecertificeerd. Het resultaat: kwaliteit die veelvuldig is bekroond en ook na jaren nog overtuigt.

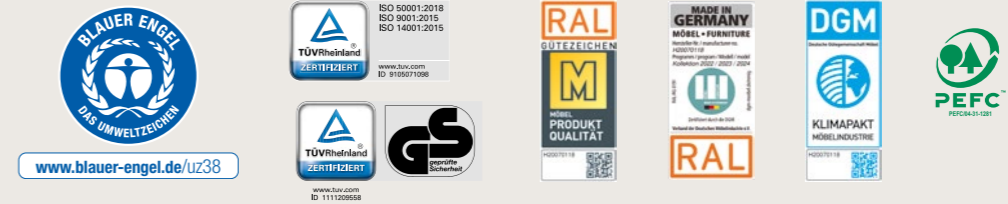



 /nobilia_de

 /nobilia_de

 /nobilia_official

nobilia-Werke
J. Stickling GmbH & Co. KG
Waldstraße 53-57
D-33415 Verl
info@nobilia.de
www.nobilia.de